



ДЕПАРТАМЕНТ ГРАДОСТРОИТЕЛЬСТВА И АРХИТЕКТУРЫ
АДМИНИСТРАЦИИ ГОРОДА ПЕРМИ

ООО «Рекламная Компания «Неон Стрит»

САД-059-22-01-26-429 от 16.04.2018

КОЛЕРНЫЙ ПАСПОРТ

АДРЕС ОБЪЕКТА: г. Пермь, административный район Ленинский
улица Ленина, здание (строение) № 22 А

№ 183/22

ПЕРМЬ, 2018г.

Ведомость чертежей комплекта марки АР

ЛИСТ	НАИМЕНОВАНИЕ	ПРИМЕЧАНИЯ
1	Общие данные	
2	Ситуационный план	
3	Существующее состояние фасадов	
4	Главный фасад	
5	Дворовой фасад	
6	Боковые фасады	
7	Размещение объектов городской информации	
8	Эталоны колеров	

Ведомость отделки фасадов

ПОЗ.	ЭЛЕМЕНТ ФАСАДА	ЭТАЛОН ЦВЕТА	ОБОЗНАЧ.	ВИД ОТДЕЛКИ	ПРИМ.
1	цоколь			керамогранит, фасадная краска	
2	основное поле стен			штукатурка, фасадная краска	
3	переплеты витражей, окон	Белый		металлопласт. профиль стеклопакетом	
4	дверные полотна	Белый 		металлопласт. профиль стеклопакетом эмаль по металлу	
5	архитектурные элементы	Белый		штукатурка, фасадная краска	
6	ступени, площадки			керамогранит	
7	козырек входной группы бокового фасада			профилированный оцинкованный лист	
8	водосточные трубы, вентиляционные решетки	Белый		оцинкованная сталь с порошковой окраской	
9	кровля			профилированный оцинкованный лист	

Историческая справка

комплекс 2-ух этажных зданий с помещениями общественного назначения. Комплекс зданий построенных 1870-1880хх годов, воссозданный в 2001г.

Инструкция

о порядке производства работ, связанных с окраской фасадов и всехнаружных частей зданий, сооружений, строений, расположенных на территории города Перми

1. Окраска фасадов и всех наружных частей зданий, сооружений, строений, ограждений, заборов, павильонов, киосков, ларьков и прочих объектов, расположенных на территории города Перми, может производиться лишь на основании колерного паспорта фасадов на ремонт и окраску, выдаваемых Департаментом градостроительства и архитектуры Администрации г. Перми.

2. До начала процесса окраски здания или какого-либо сооружения должны быть произведены работы по капитальному ремонту всех без исключения наружных частей его, подлежащих окраске.

3. До начала ремонта зданий, имеющих газосветную рекламу, сообщить рекламораспространителю о предстоящих работах на фасаде здания с целью сохранения вывесок либо их демонтажу.

4. Полуразрушенные и разрушенные архитектурные художественно-скульптурные детали здания, карнизы, колонны, пилястры, капители, фризы, тяги, лепные украшения, барельефы, мозаика, художественная роспись подлежат обязательному восстановлению в своем первоначальном виде.

Категорически запрещается производить окраску здания без предварительного восстановления указанных деталей.

5. Металлические поверхности отдельных частей здания, чугунные решетки, перила балконов и лестниц, кронштейны, дверные и оконные приборы, архитектурно-художественные детали перед окраской очищаются от грязи, ржавчины, старой краски и и покрываются вновь лишь масляной краской.

6. В соответствии с выданными образцами цвета (колерами) на окраску здания организация, проводящая ремонт здания, составляет пробные образцы цвета, которые наносятся на видное место стены.

Проверку и согласование пробного образца цвета (колера), а также готовности поверхности стены и отдельных наружных частей здания к окраске производит уполномоченный представитель Департамента градостроительства и архитектуры Администрации г. Перми. Без указанной проверки и согласования производить окраску фасада категорически воспрещается.

7. Домоуправления, организации или учреждения, производящие окраску и связанный с нею ремонт здания, несут полную ответственность за точное выполнение настоящей инструкции и привлекаются к ответственности за нарушение ее.

8. Цветовая гамма рекламоносителей должна гармонировать с основным колористическим решением фасадов здания.

9. По всем вопросам, связанным с производством работ по покраске зданий, необходимо обращаться в Департамент градостроительства и архитектуры Администрации г. Перми. (ул. Сибирская, 15, к. 314)

Пояснительная записка

Материалы и технология проведения работ

Для обеспечения долговечности декоративно-защитных фасадных покрытий и увеличения срока межремонтных работ в первую очередь необходимо производить работы по ремонту системы водоотвода (металлические открытые контура здания и выступающих элементов, сливы водостоки, гидроизоляция) для полного отвода воды от фасада.

* Работы производить в соответствии со СНиП 3.04.01-87 «Изоляционные и отделочные покрытия», ТР 79-98 «Технические-рекомендации по-подготовке поверхностей наружных и ограждающих конструкций жилых и общественных зданий под отделку при их реконструкции и ремонте», ТР 85-89 «Технические рекомендации по входному контролю качества материалов, применяемых для отделки фасадов».

1. Отделка части фасадов в жилой части выполнена покрытием фасадной краской.

Для производства ремонта фасад необходимо очистить от грязи водой аппаратом высокого давления, или вручную, с использованием при надобности специальных химических препаратов.

2. Установка и разборка наружных лесов с защитной сеткой.

3. Произвести отбивку старой штукатурки с поверхности стен и очистить фасадную плитку от грязи.

4. Покрыть очищенную поверхность стены перед нанесением штукатурки грунтовкой.

5. Перед нанесением штукатурки выполнить устройство ПВХ сетки, на ровных участках стен площадью от 5 м2.

6. Оштукатурить стены цементно-известковым раствором.

7. После оштукатуривания выполнить грунтовку фасадов.

8. Произвести выравнивание поверхности штукатурки шпатлевочной смесью

9. Покрыть выравненную поверхность фасадов грунтовкой для защиты штукатурки от растрескивания при воздействии транспортных вибраций.

10. Произвести окраску за 2 раза фасадной краской.

СОГЛАСОВАНО
1^й заместитель начальника ДГА
г. Перми - главный архитектор
Д.Ю. Малинин
25/04/2018

						183/22			
						Колерный паспорт объекта капитального строительства по ул. Ленина, № 22а, Ленинского района г. Перми			
Изм.	Кол.уч	Лист	Недок	Подпись	Дата	Заказчик: Банк ВТБ (ПАО)	Стадия	Лист	Листов
Разраб.				<i>Масленникова Е.В.</i>	03/18		ОФ	1	8
Н.контр.						Общие данные	ООО «Рекламная Компания «Неон Стрит»		

Ситуационный план-схема жилого дома со встроенно-пристроенными помещениями

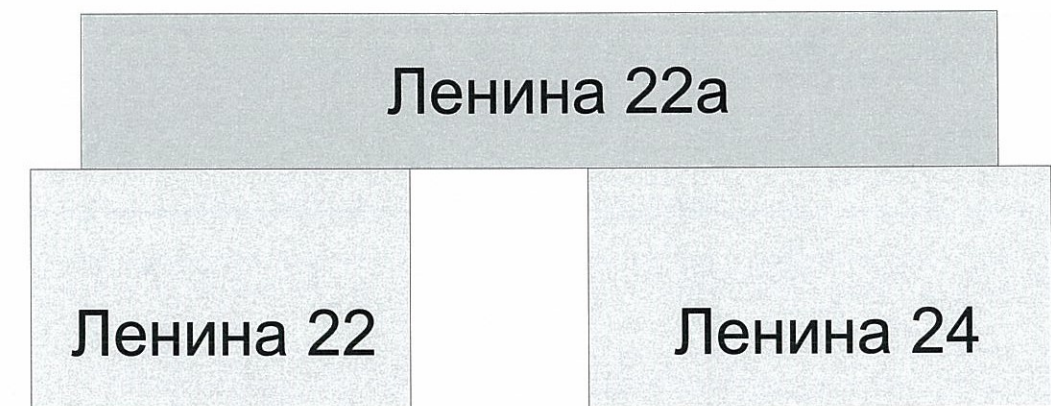
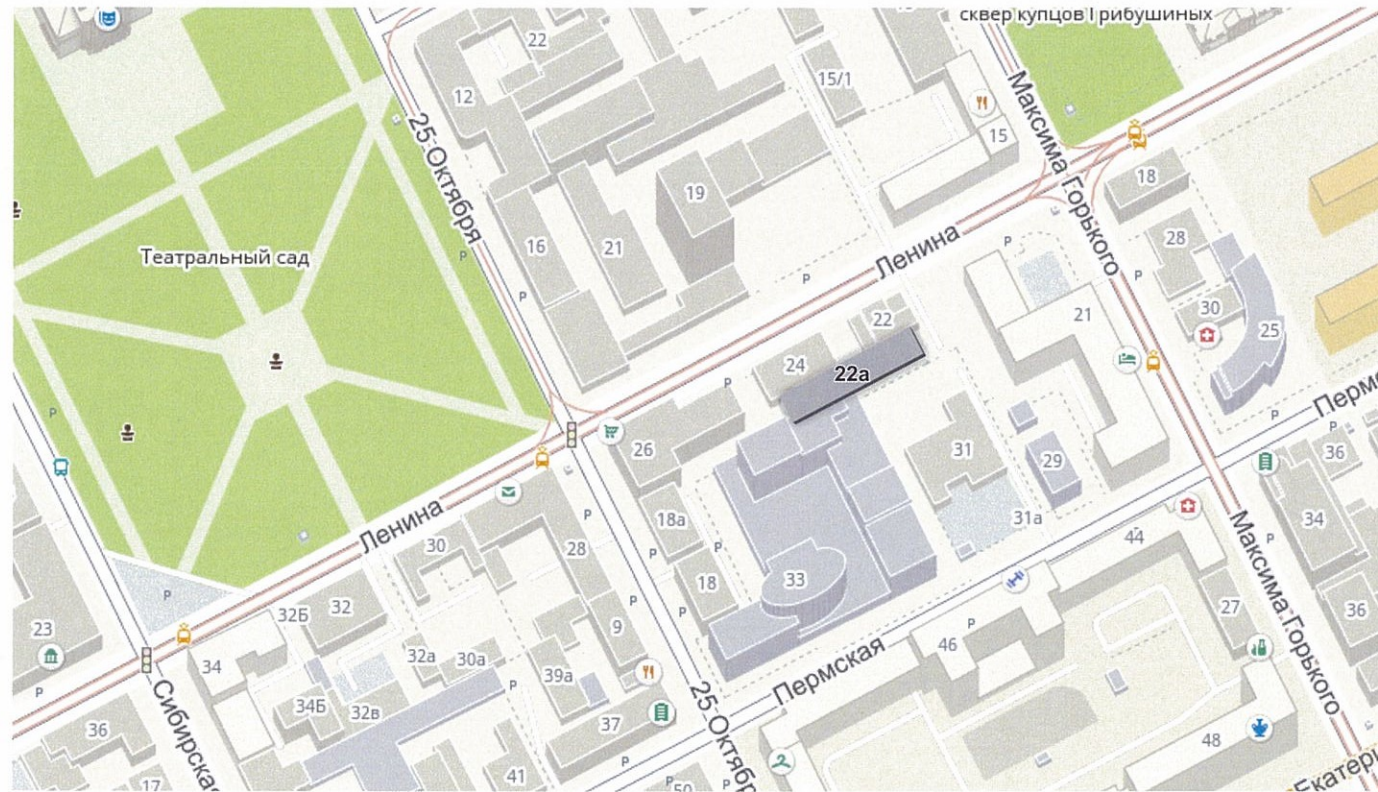

Ведомость ссылочных и прилагаемых документов

ОБОЗНАЧЕНИЕ	НАИМЕНОВАНИЕ	ПРИМЕЧАНИЕ

						183/22			
						Колерный паспорт объекта капитального строительства по ул. Ленина, № 22а, Ленинского района г. Перми			
Изм.	Кол.уч	Лист	№ док.	Подпись	Дата	Заказчик: Банк ВТБ (ПАО)	Стадия	Лист	Листов
Разраб.				Масленникова Е.В. <i>(подпись)</i>	03/18		ОФ	2	8
						Ситуационный план-схема	ООО «Рекламная Компания «Неон Стрит»		
Н.контр.									



						183/22			
						Колерный паспорт объекта капитального строительства по ул. Ленина, № 22а, Ленинского района г. Перми			
Изм.	Кол.уч	Лист	№док	Подпись	Дата	Заказчик: Банк ВТБ (ПАО)	Стадия	Лист	Листов
Разраб.				Масленникова Е.В.	03/18		ОФ	3	8
						Существующее состояние фасадов	ООО «Рекламная Компания «Неон Стрит»		
Н.контр.									

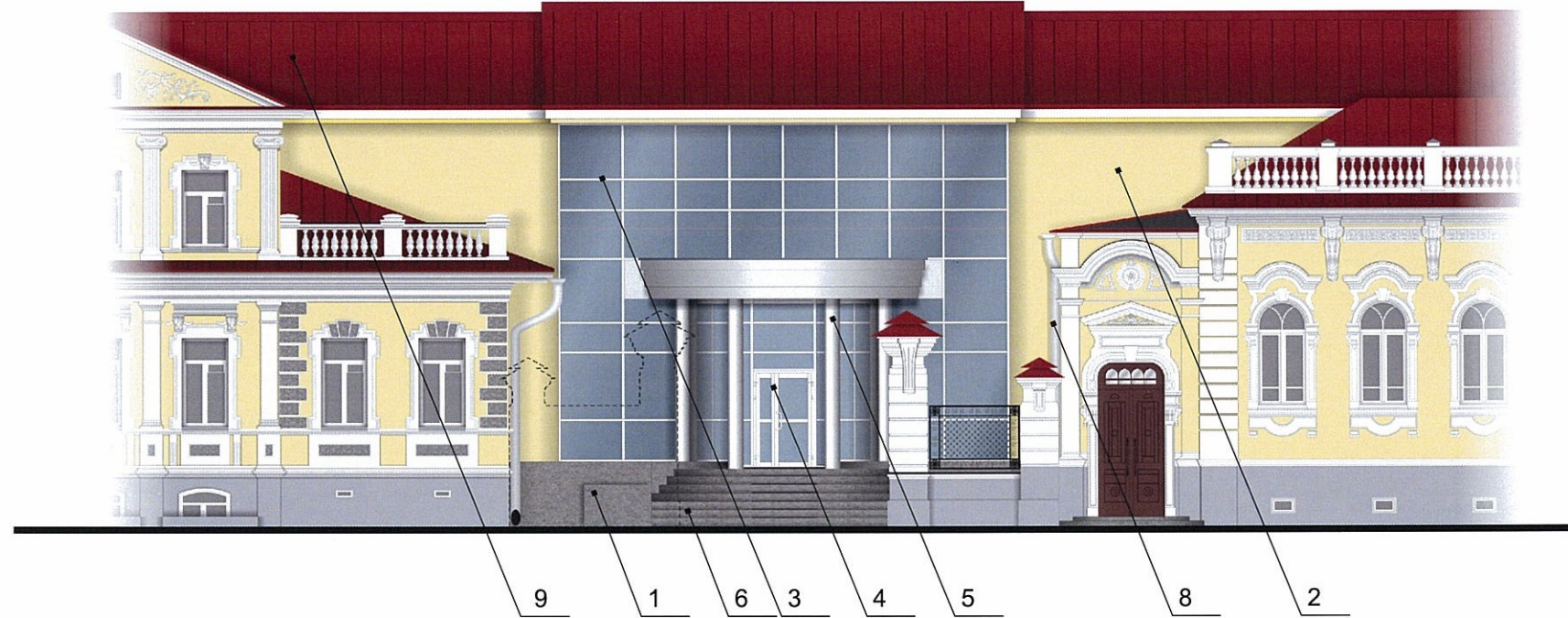

СОГЛАСОВАНО
 1^й заместитель начальника ДГА
 г. Перми - главный архитектор
 Д.Ю. Лавочкин
 25 04 2018

						183/22			
						Коперный паспорт объекта капитального строительства по ул. Ленина, № 22а, Ленинского района г. Перми			
Изм.	Кол.уч	Лист	№ док	Подпись	Дата	Заказчик: Банк ВТБ (ПАО)	Стадия	Лист	Листов
Разраб.				Масленникова Е.В.	03/18		ОФ	4	8
Н.контр.						Главный фасад	ООО «Рекламная Компания «Неон Стрит»		

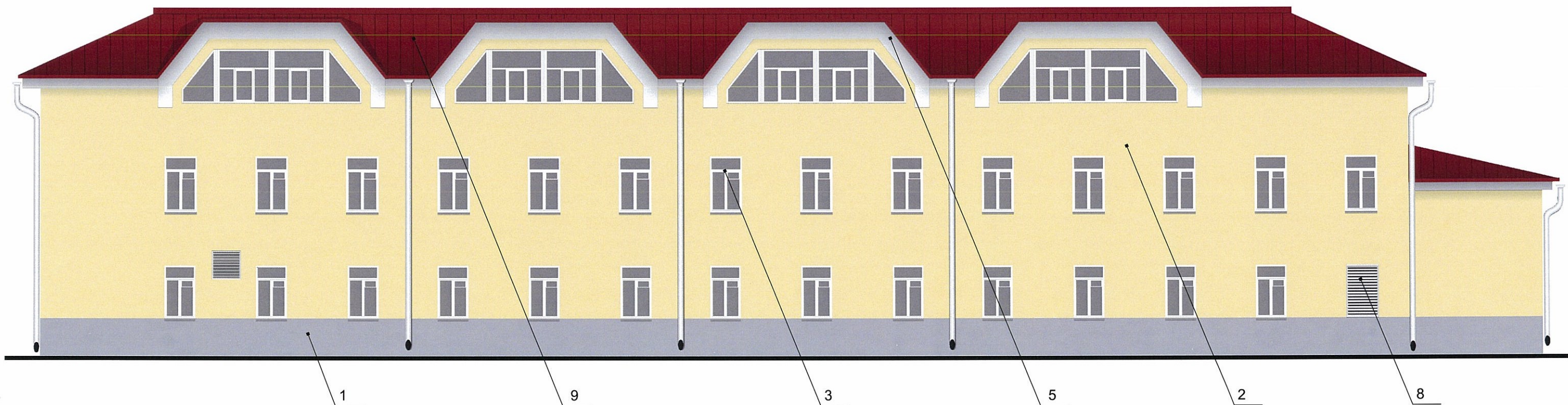

СОГЛАСОВАНО
 1^й заместитель начальника ДП
 г. Перми - главный архитектор
 А.Ю. Плещин
 «15» 03/2018

						183/22			
						Колерный паспорт объекта капитального строительства по ул. Ленина, № 22а, Ленинского района г. Перми			
Изм.	Кол.уч	Лист	№ док	Подпись	Дата	Заказчик: Банк ВТБ (ПАО)	Стадия	Лист	Листов
Разраб.				Масленникова Е.В.	03/18		ОФ	5	8
Н.контр.						Дворовой фасад	ООО «Рекламная Компания «Неон Стрит»		

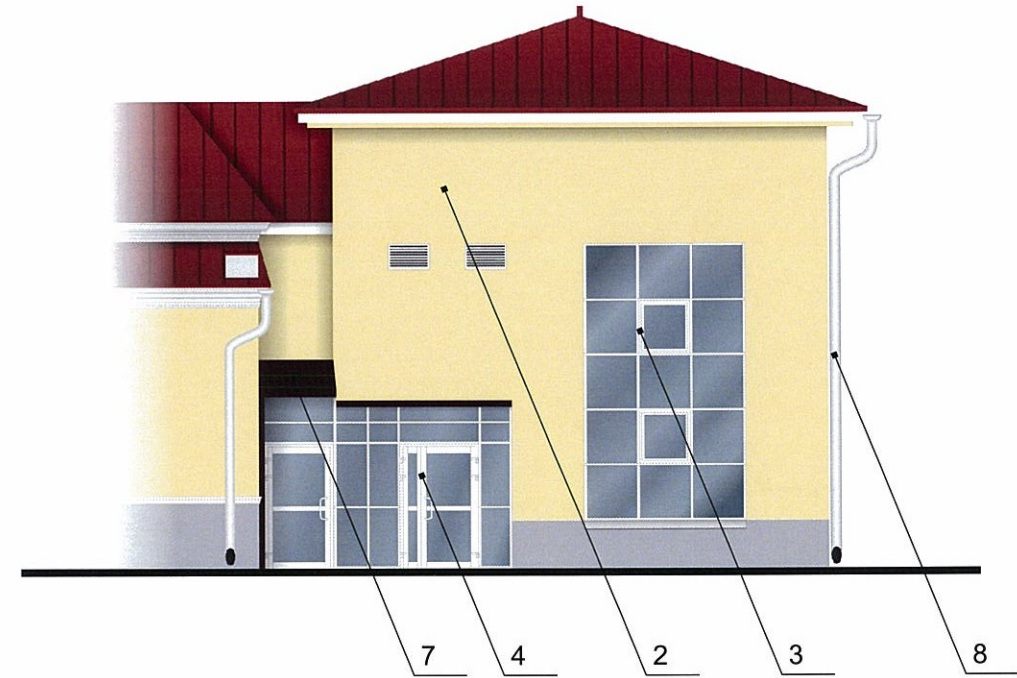
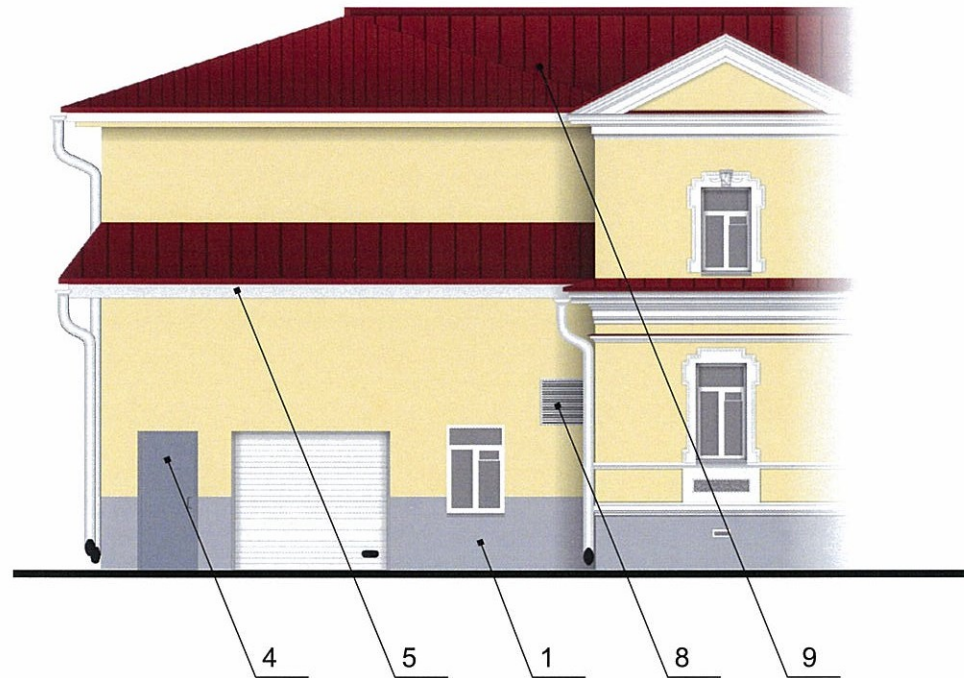

СОГЛАСОВАНО
 1^й заместитель начальника ДГА
 г. Перми - главный архитектор
 Д.Ю. Шапкин
 25 03 2018

						183/22			
						Колерный паспорт объекта капитального строительства по ул. Ленина, № 22а, Ленинского района г. Перми			
Изм.	Кол.уч	Лист	Недок	Подпись	Дата	Заказчик: Банк ВТБ (ПАО)	Стадия	Лист	Листов
Разраб.		Масленникова Е.В.		<i>Масленникова</i>	03/18		ОФ	6	8
Н.контр.						Боковые фасады	ООО «Рекламная Компания «Неон Стрит»		



Управление архитектуры и городского дизайна
ДГА администрации г.Перми

СООТВЕТСТВУЕТ АРХИТЕКТУРНОМУ
ОБЛИКУ ГОРОДА ПЕРМИ

«15» 04 2018
Карась В.В. Подпись

3 1 2

Узел крепления объекта городской информации

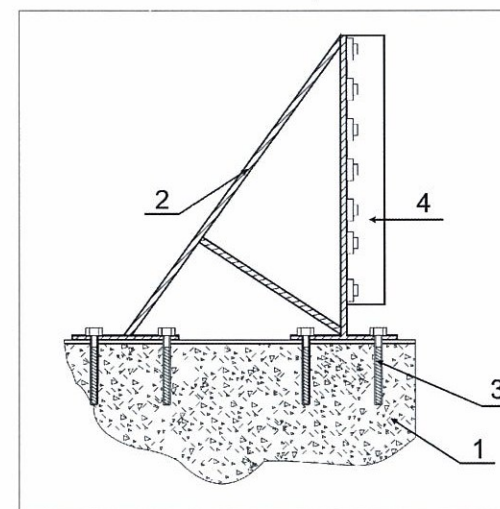
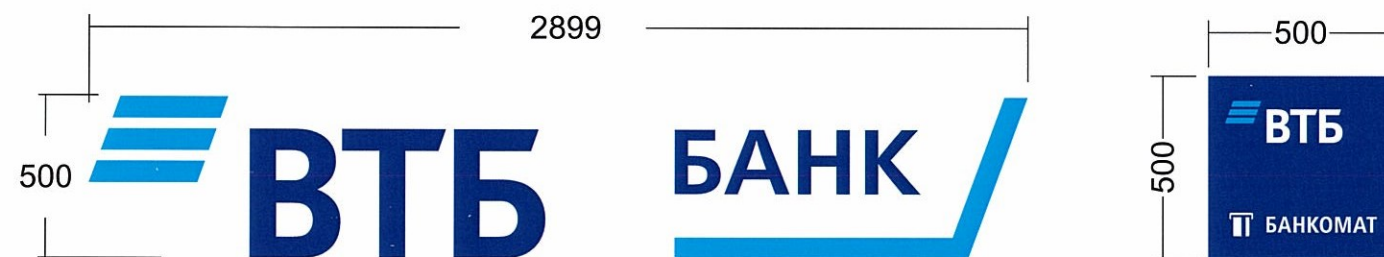

Крепление металлоконструкции к фасаду производится на закладные детали - анкерными болтами в сборе с дюбелями. Конструктивную часть дополнительно разработать конструктором.

- 1 - козырек здания
- 2 - металлоконструкция 200x200 мм
- 3 - анкерный болт D10 L150
- 4 - объемная буква с подсветкой

Ведомость размещения объектов городской информации

№	тип объекта городской информации, материал, способы крепления	цвет (с указанием RAL)	наличие подсветки
1.	Объемные буквы на металлических направляющих в цвет фасада. Выполнены из оргстекла, пластика, металла.	Фирменные цвета	Внутренняя подсветка.
2.	Панель-кронштейн. Выполнен из оргстекла, пластика, металла.	Фирменные цвета	Внутренняя подсветка.
3.	Режим работы. Выполнен из оргстекла, пластика, металла, пленка ПВХ.	Фирменные цвета	Внутренняя подсветка/ без подсветки

--- ось размещения объектов городской информации
 место допустимого размещения объектов городской информации (вывески, рекламные конструкции)

183/22

Колерный паспорт объекта капитального строительства по ул. Ленина, № 22а, Ленинского района г. Перми

Изм.	Кол.уч	Лист	Недок.	Подпись	Дата	Заказчик: Банк ВТБ (ПАО)	Стадия	Лист	Листов
					03/18	Заказчик: Банк ВТБ (ПАО)	ОФ	7	8
							Размещение объектов городской информации	ООО «Рекламная Компания «Неон Стрит»	

позиция ведомости отделки фасадов 1	координаты цвета RAL 9006	C:	0	
		M:	0	
		Y:	0	
		K:	40	
		R:	165	
		G:	168	
B:	166			

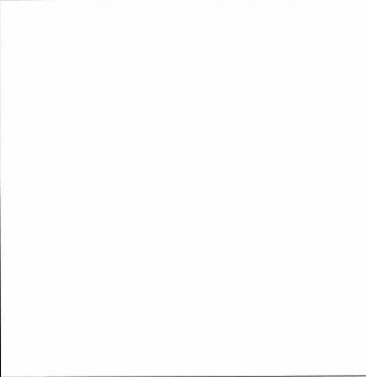
позиция ведомости отделки фасадов 5, 8	координаты цвета RAL 9003	C:	0	
		M:	0	
		Y:	0	
		K:	0	
		R:	244	
		G:	248	
B:	244			

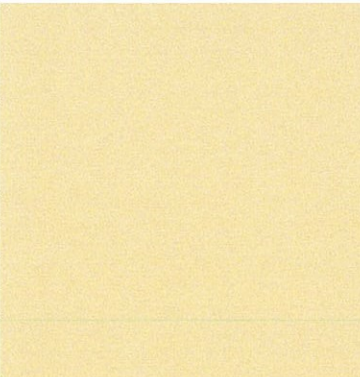
позиция ведомости отделки фасадов 2	координаты цвета RAL DESIGN 085 90 30	C:	5	
		M:	7	
		Y:	42	
		K:	0	
		R:	245	
		G:	230	
B:	168			

позиция ведомости отделки фасадов 4	координаты цвета RAL 9022	C:	21	
		M:	14	
		Y:	14	
		K:	31	
		R:	156	
		G:	156	
B:	156			

позиция ведомости отделки фасадов 7	координаты цвета RAL 8017	C:	60	
		M:	80	
		Y:	80	
		K:	80	
		R:	68	
		G:	50	
B:	45			

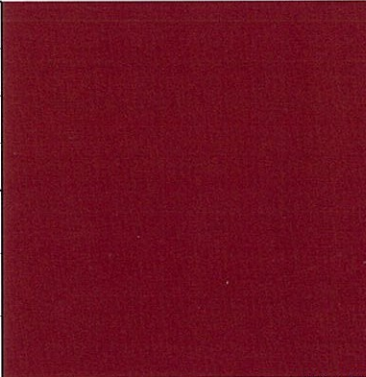
позиция ведомости отделки фасадов 9	координаты цвета RAL 3004	C:	20	
		M:	100	
		Y:	100	
		K:	60	
		R:	112	
		G:	31	
B:	41			

СОГЛАСОВАНО
 1-й заместитель начальника ДП
 г. Перми - главный архитектор
 Д.Ю. Паршин
 "25" 04 2018

						183/22			
						Коперный паспорт объекта капитального строительства по ул. Ленина, № 22а, Ленинского района г. Перми			
Изм.	Кол.уч	Лист	Недок	Подпись	Дата	Заказчик: Банк ВТБ (ПАО)	Стадия	Лист	Листов
Разраб.				Масленникова Е.В.	03/18		ОФ	8	8
Н.контр.						Эталоны колеров	ООО «Рекламная Компания «Неон Стрит»		