



**ДЕПАРТАМЕНТ ГРАДОСТРОИТЕЛЬСТВА И АРХИТЕКТУРЫ  
АДМИНИСТРАЦИИ ГОРОДА ПЕРМИ**

**ООО "Феникс"**

*20.06.2018 № СЗД-059-22-01-26-686*  
**КОЛЕРНЫЙ ПАСПОРТ**

**АДРЕС ОБЪЕКТА: г. Пермь, административный район Орджоникидзевский,  
улица Сухумская, здание (строение) № 10**

**ПД-200025/2017/ЭА-19**

**ПЕРМЬ 2018 г.**

### Ведомость чертежей основного комплекта

Лист	Наименование	
1	Общие данные.	
2	Пояснительная записка.	
3	Существующее состояние фасада	
4	Фасад в осях 1-4	
5	Фасад в осях А-Г	
6	Фасад в осях 4-1	
7	Фасад в осях Г-А	
8	Фрагменты фасадов	
9	Размещение объектов городской информации (Фасад в осях 1-4)	
10	Размещение объектов городской информации (Дворовой фасад)	
11	Эталоны колеров	

### Ситуационный план

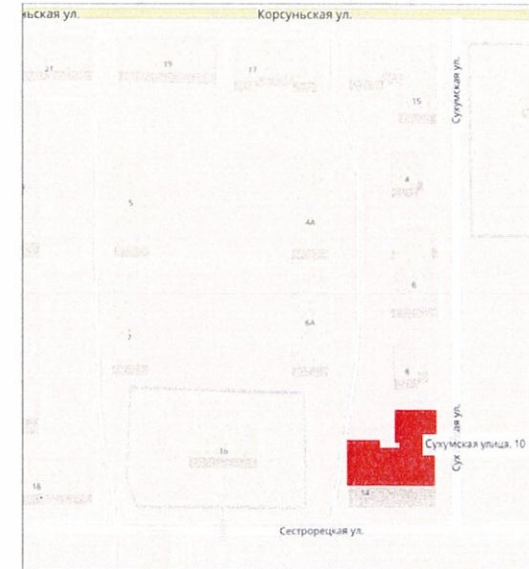

### Схема здания.

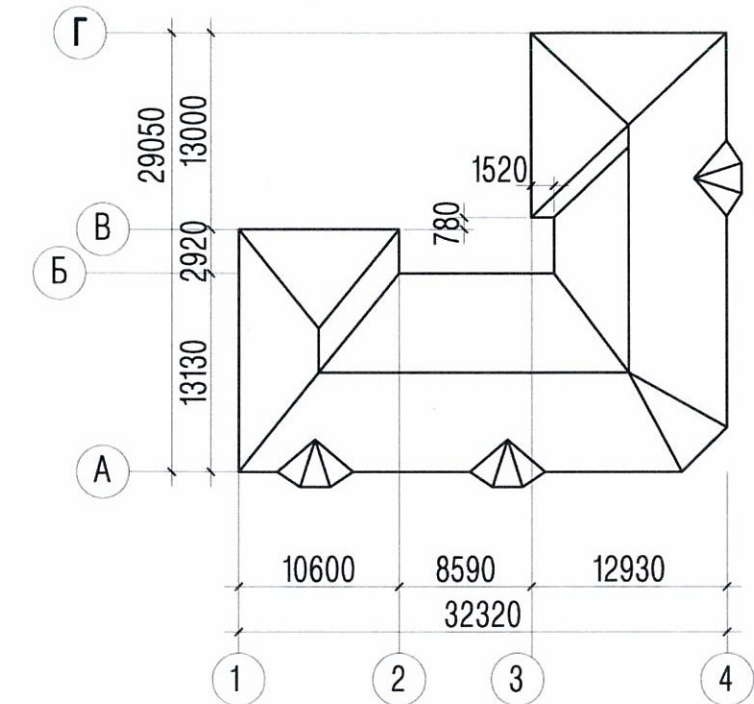

### Ведомость отделки фасада

№	Элемент фасада	Эталон цвета	Обозн.	Вид отделки	Прим.
1	Стены			Покраска перхлорвиниловой краской	
2	Цоколь	RAL 000 50 00		Штукатурка, покраска перхлорвиниловой краской	
3	Пояски, Балконные плиты	RAL9003		Покраска перхлорвиниловой краской	
4	Ограждение балконных плит	RAL 3009		Покраска атмосферостойкой эмалью по металлу	
5	Оконные блоки	RAL 9003		Металлопластик (стеклопластик)	
6	Дверные блоки			Покраска атмосферостойкой эмалью по металлу	
7	Козырек балконов, подъездов Покрытие слуховых окон	RAL 7037		Покраска атмосферостойкой эмалью по металлу	
8	Кровля			Асбоцементные листы	
9	Выпуски вентшахт	RAL 9003		Покраска атмосферостойкой эмалью	
10	Слуховые окна			Покраска перхлорвиниловой краской	
11	Газопровод	RAL 1018		Покраска атмосферостойкой эмалью по металлу	

### Ведомость ссылочных и прилагаемых документов

Обозначение	Наименование	Примечание

СОГЛАСОВАНО  
 14 заместителем начальника ДГА  
 г. Перми / главный архитектор  
 Д.Ю. Лапшин  
 22.11.19

ГД-200025/2017/ЭА-19

Колерный паспорт объекта капитального строительства  
 по ул. Сухумской №10, Орджоникидзевского района г. Перми

Изм	Кол.уч	Лист	№док	Подпись	Дата	Капитальный ремонт (фасада) общего имущества многоквартирного дома	Стадия	Лист	Листов
Разработал	Заварухин						Р	1	11
Проверил	Морозов								
Н.контроль	Минаков								
ГИП	Морозов								
Общие данные							ООО "Феникс"		

Взам. инв. №

Подп. и дата

Инв. № подл.

**Пояснительная записка**

Цель разработки колерного паспорта здания: Восстановление архитектурного облика здания, приведение фасадов к первоначальному внешнему виду после проведения работ, предусмотренных проектом капитального ремонта фасада.

**Жилой дом по адресу г. Пермь, ул. Сухумская №10**

Район Орджоникидзевский

Этажность - 2.

Подъезды - 3

Год постройки 1959

Общая площадь 1015,4м<sup>2</sup>.

**Краткая характеристика здания:**

Объект - Двухэтажный многоквартирный жилой дом. Стены здания кирпичные.

Здание угловое. Фасад имеет 3 эркера.

Историческая отделка: Фасад здания оштукатурен и окрашен. Фасад оформлен декоративными элементами (пояски, подоконные элементы). Кровля скатная, вальмовая со слуховыми окнами. Цоколь оштукатурен и покрашен. Балконы неостекленные с ограждением из декоративной металлической решетки. Оконные блоки деревянные. Дверные блоки деревянные, окрашенные в коричневый цвет. Крыльца бетонные, без отделки. Балконные плиты бетонные, окрашенные в белый цвет.

Современное состояние: Стены главного, дворового, и боковых фасадов имеют следы ремонта штукатурного слоя, участки с отслоившейся краской, следы намокания штукатурки (в карнизной зоне фасада и цокольной части), участки с отслоившейся, сколотой штукатуркой. Деревянные оконные блоки в большинстве случаев заменены на металлопластиковые. Балконы застеклены. Ограждение балконов дополнено листовыми материалами серого цвета. Балконные плиты имеют повреждения (сколы, отсутствующий защитный слой бетона, следы намокания)

**Работы по капитальному ремонту:**

Ремонт штукатурки на участках фасада, имеющих повреждения.

Ремонт балконных плит.

Покраска стен, цоколя

Замена оконных блоков на лестничной клетке

Ремонт отмостки

**ИНСТРУКЦИЯ**

о порядке производства работ, связанных с окраской фасадов и всех наружных частей зданий и сооружений, строений, расположенных на территории города Перми.

Окраска фасадов и всех наружных частей зданий, сооружений, строений, ограждений, заборов, павильонов, киосков, ларьков и прочих объектов, расположенных на территории города Перми, может производиться лишь на основании колерного паспорта фасадов на ремонт и окраску, согласованного ДГА г. Перми.

1. До начала процесса окраски здания или какого-либо сооружения должны быть произведены работы по капитальному ремонту всех без исключения наружных частей, подлежащих окраске.
2. До начала ремонта зданий, имеющих газосветовую рекламу, сообщить рекламораспространителю о работах, предстоящих на фасаде здания, с целью сохранения вывесок либо их демонтажу.
3. Полуразрушенные и разрушенные архитектурные художественно-скульптурные детали здания, карнизы, колонны, пилястры, капители, фризы, тяги, лепные украшения, барельефы, мозаика, художественная роспись подлежат обязательному восстановлению в своем первоначальном виде. Категорически запрещается производить окраску здания без предварительного восстановления указанных деталей.
4. Металлические поверхности отдельных частей здания, чугунные решетки, перила балконов и лестниц, кронштейны, дверные и оконные приборы, архитектурно-художественные детали перед окраской очищаются от грязи, ржавчины, старой краски и покрываются лишь масляной краской.
5. В соответствии с выданными образцами цвета (колера) на окраску здания организация, производящая ремонт здания, составляет пробные образцы цвета, которые наносятся на видное место стены.
6. Проверку и согласование пробного образца цвета (колера), а так же готовности поверхности стены и отдельных частей здания к окраске производит уполномоченный представитель ДГА г. Перми. Без указанной проверки и согласования производить окраску фасада категорически воспрещается.
7. Домоуправления, организации и учреждения, производящие окраску и связанный с ней ремонт здания, несут полную ответственность за точное выполнение настоящей инструкции и привлекаются к ответственности за ее нарушение.
8. Цветовая гамма рекламодателей должна гармонировать с основным колористическим решением фасадов здания.
9. По всем вопросам, связанным с производством работ, необходимо обращаться в ДГА г. Перми ( ул. Сибирская, 15, каб. 315, тел. 212-76-98)

Взам. инв. №	
Подп. и дата	
Инв. № подл.	

						ПД-200025/2017/ЭА-19			
						Колерный паспорт объекта капитального строительства по ул. Сухумской №10, Орджоникидзевского района г. Перми			
Изм	Кол.уч	Лист	№док	Подпись	Дата	Капитальный ремонт (фасада) общего имущества многоквартирного дома	Стадия	Лист	Листов
Разработал		Заварухин					Р	2	
Проверил		Морозов							
Н.контроль		Минаков							
ГИП		Морозов				Пояснительная записка.	ООО "Феникс"		

Главный фасад



Главный фасад



Боковой фасад



Главный фасад



Дворовой фасад



Боковой фасад



Взам. инв. №  
Подп. и дата  
Инв. № подл.

Изм	Кол.уч	Лист	№док	Подпись	Дата
Разработал		Заварухин		<i>[Signature]</i>	
Проверил		Морозов		<i>[Signature]</i>	
Н.контроль		Минаков		<i>[Signature]</i>	
ГИП		Морозов		<i>[Signature]</i>	

ПД-200025/2017/ЭА-19

Колерный паспорт объекта капитального строительства по ул. Сухумской №10, Орджоникидзевского района г. Перми

Капитальный ремонт (фасада) общего имущества многоквартирного дома	Стадия	Лист	Листов
	Р	3	
Существующее состояние фасадов		ООО "Феникс"	

# Фасад в осях 1-4

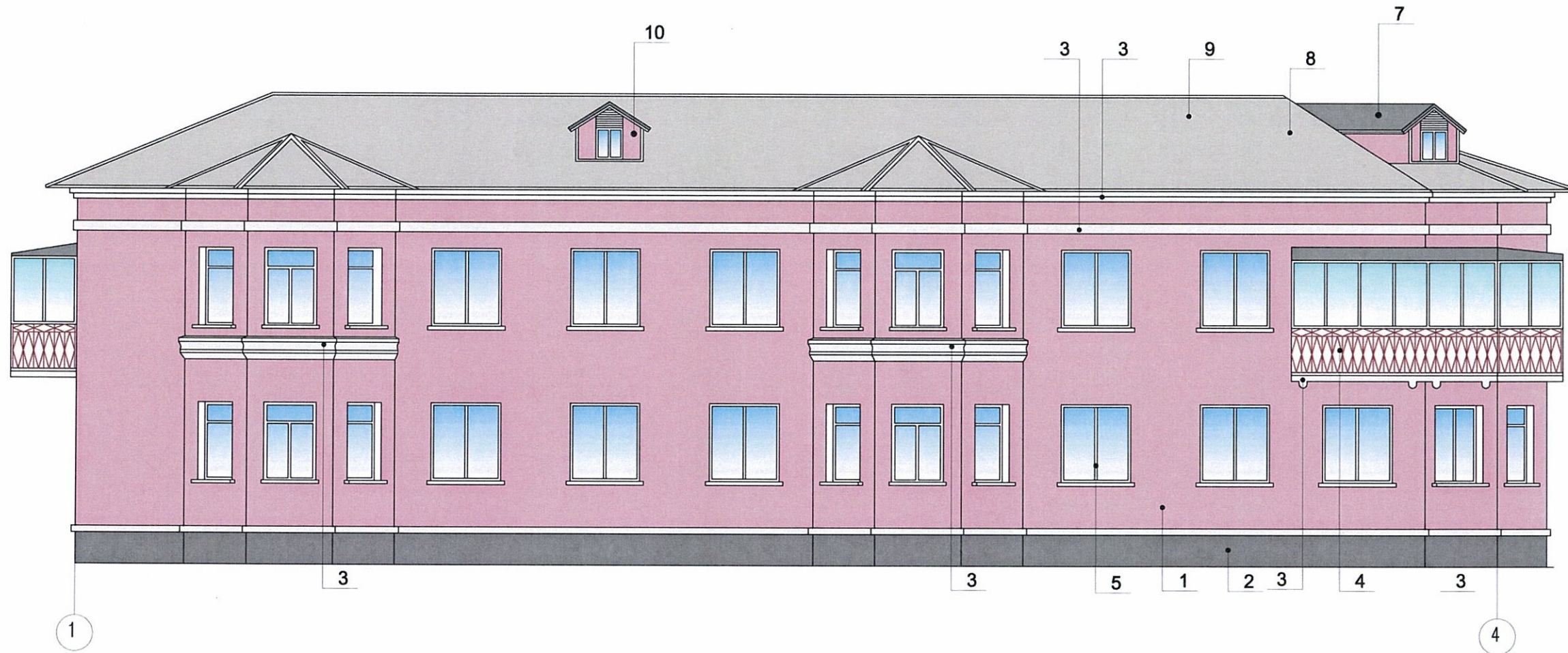

СОГЛАСОВАНО  
 1<sup>й</sup> заместитель начальника ДГА  
 г. Пермь - главный архитектор  
 И. В. ПЕТРОВ  
 22 июня 2018

Взам. инв. №
Подп. и дата
Инв. № подл.

						ПД-200025/2017/ЭА-19			
						Колерный паспорт объекта капитального строительства по ул. Сухумской №10, Орджоникидзевского района г. Пермь			
Изм	Кол.уч	Лист	№док	Подпись	Дата	Капитальный ремонт (фасада) общего имущества многоквартирного дома	Стадия	Лист	Листов
Разработал	Заварухин			<i>[Signature]</i>			Р	4	
Проверил	Морозов			<i>[Signature]</i>					
Н.контроль	Минаков			<i>[Signature]</i>					
ГИП	Морозов			<i>[Signature]</i>		Фасад в осях 1-4	ООО "Феникс"		

# Фасад в осях А-Г

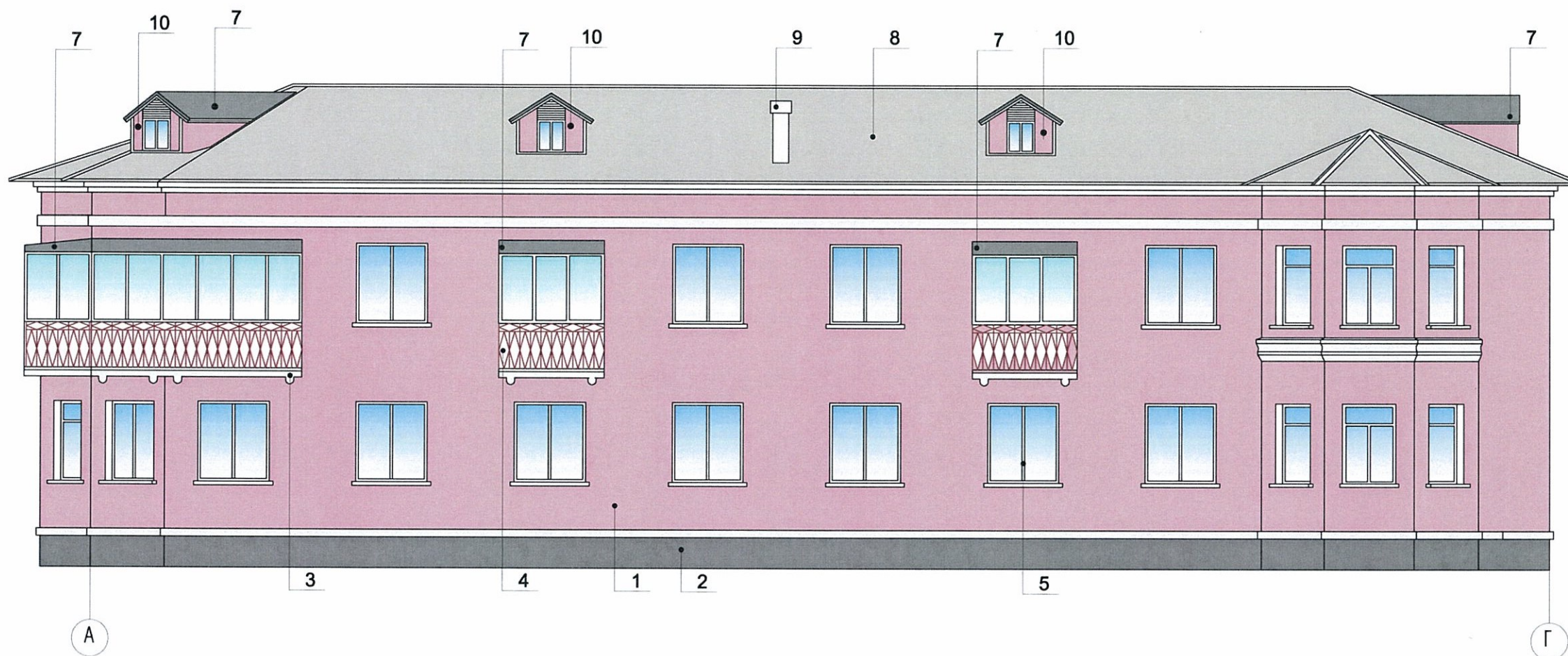

СОГЛАСОВАНО  
 1<sup>й</sup> заместитель начальника ДГА  
 г. Перми - главный архитектор  
 Е.С. Палыгин  
 22.10.19

Взам. инв. №	
Подп. и дата	
Инв. № подл.	

						ГД-200025/2017/ЭА-19			
						Колерный паспорт объекта капитального строительства по ул. Сухумской №10, Орджоникидзевского района г. Перми			
Изм	Кол.уч	Лист	№док	Подпись	Дата	Капитальный ремонт (фасада) общего имущества многоквартирного дома	Стадия	Лист	Листов
Разработал	Заварухин			<i>[Signature]</i>			Р	5	
Проверил	Морозов			<i>[Signature]</i>					
Н.контроль	Минаков			<i>[Signature]</i>					
ГИП	Морозов			<i>[Signature]</i>		Фасад в осях А-Г	ООО "Феникс"		

# Фасад в осях 4-1

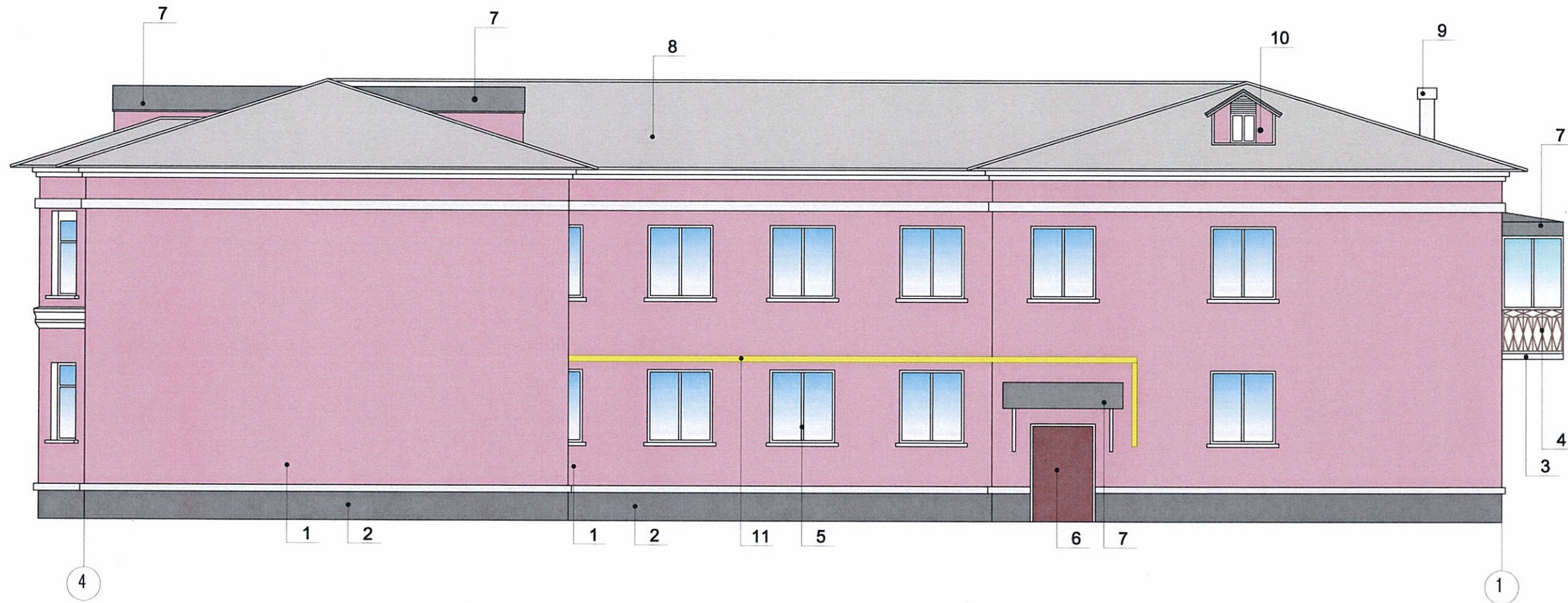

СОГЛАСОВАНО  
 1<sup>й</sup> заместитель начальника ДГА  
 г. Перми - главный архитектор  
 Ц.О.С. Перми  
 22 июня 2018

Инв. № подл.	Подп. и дата	Взам. инв. №

ПД-200025/2017/ЭА-19					
Колерный паспорт объекта капитального строительства по ул. Сухумской №10, Орджоникидзевского района г. Перми					
Изм	Кол.уч	Лист	№ док	Подпись	Дата
Разработал	Заварухин			<i>[Signature]</i>	
Проверил	Морозов			<i>[Signature]</i>	
Н.контроль	Минаков			<i>[Signature]</i>	
ГИП	Морозов			<i>[Signature]</i>	
Капитальный ремонт (фасада) общего имущества многоквартирного дома				Стадия	Лист
Фасад в осях 4-1				Р	6
				Листов	
				ООО "Феникс"	

### Фасад в осях Г-А

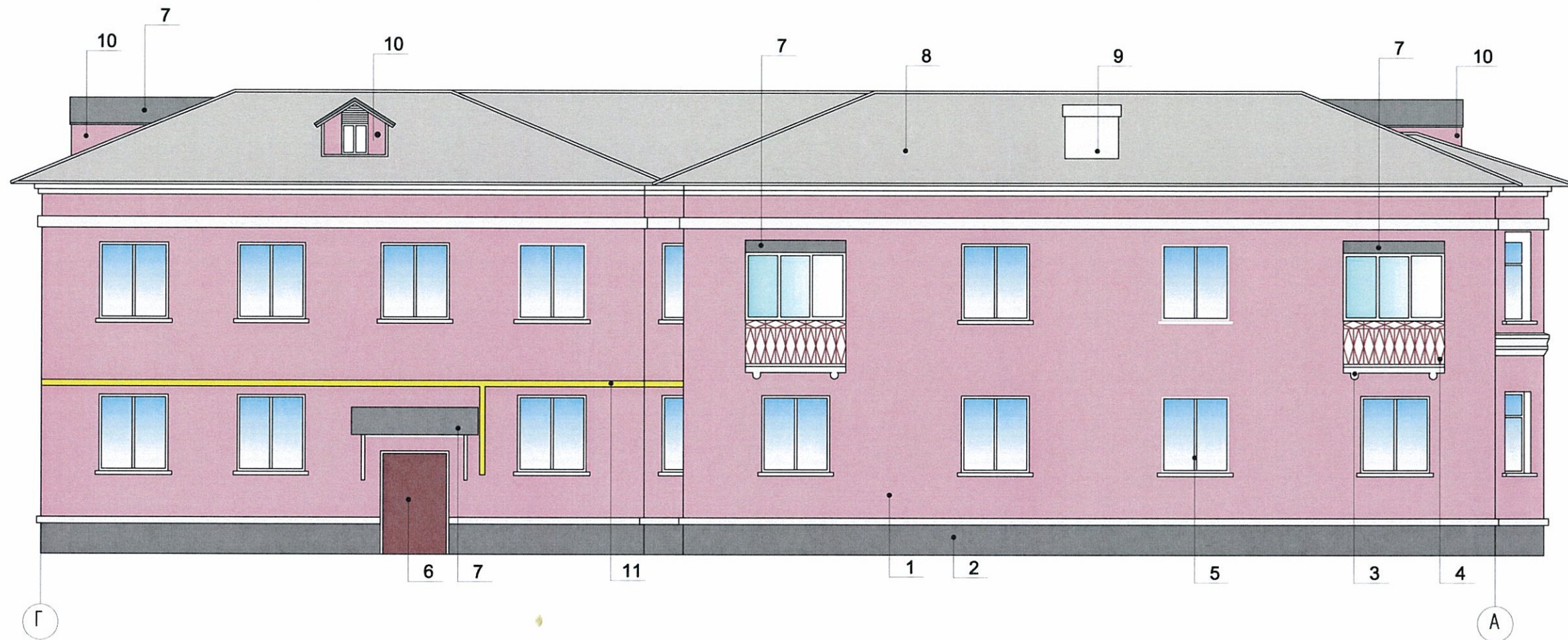

СОГЛАСОВАНО  
 1<sup>й</sup> заместитель начальника ДГА  
 г. Перми - главный архитектор  
 Д.Ю. Шапшин  
 22 июня 2019 г.

Инв. № подл.	Подп. и дата	Взам. инв. №

ПД-200025/2017/ЭА-19					
Колерный паспорт объекта капитального строительства по ул. Сухумской №10, Орджоникидзевского района г. Перми					
Изм	Кол.уч	Лист	№док	Подпись	Дата
Разработал	Заварухин			<i>[Signature]</i>	
Проверил	Морозов			<i>[Signature]</i>	
Н.контроль	Минаков			<i>[Signature]</i>	
ГИП	Морозов			<i>[Signature]</i>	
Капитальный ремонт (фасада) общего имущества многоквартирного дома				Стадия	Лист
Фасад в осях Г-А				Р	7
				Листов	
				ООО "Феникс"	



# Фрагменты фасада

Вид А

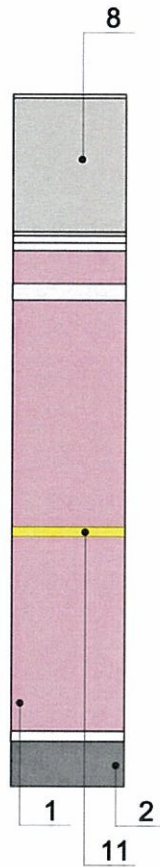

Вид Б

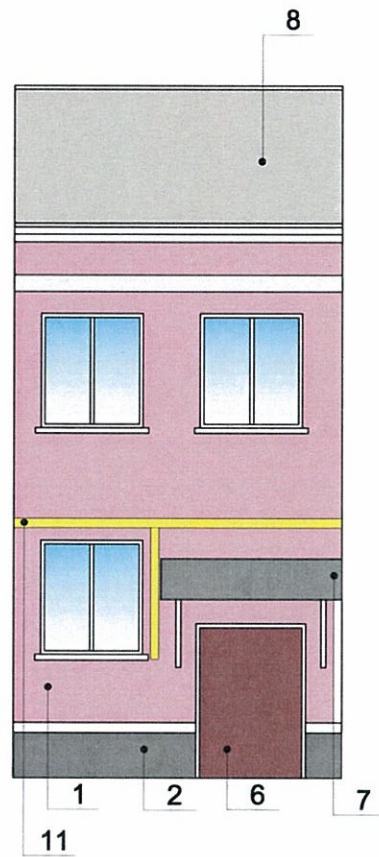

Вид В

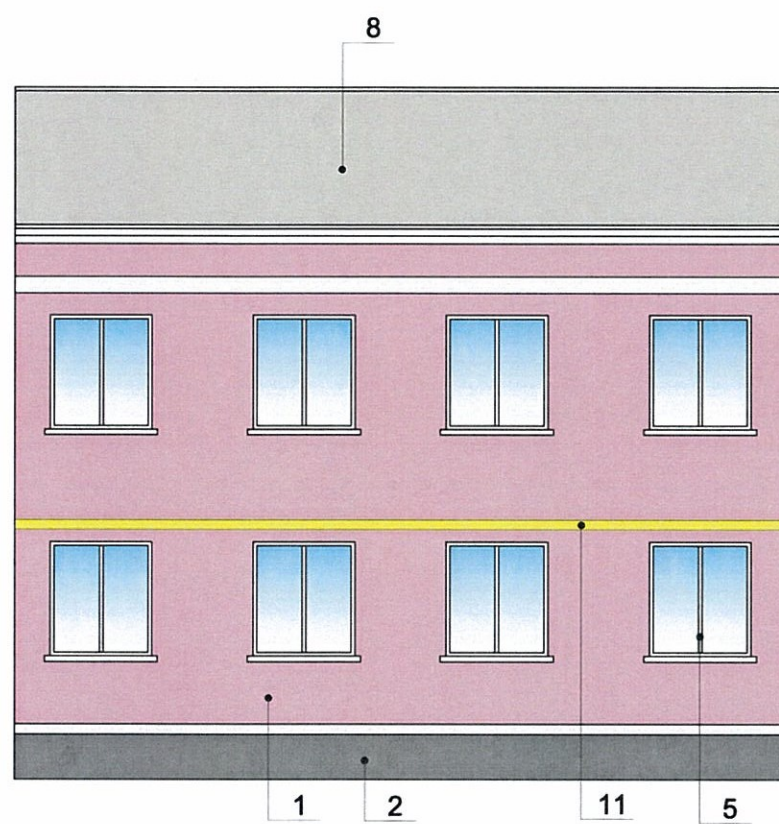

Вид Г



Схема здания.



СОГЛАСОВАНО  
1<sup>й</sup> заместитель начальника ДГА  
г. Перми - главный архитектор  
И.И. Палкин  
22 июля 2018

Инв. № подл.	Подп. и дата	Взам. инв. №

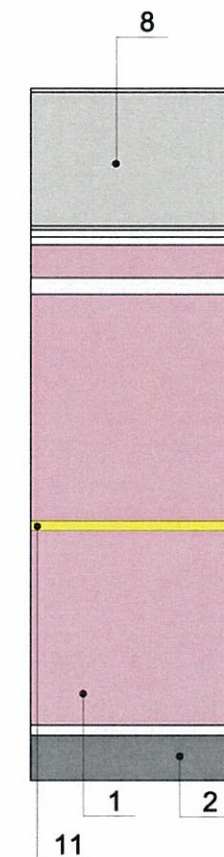
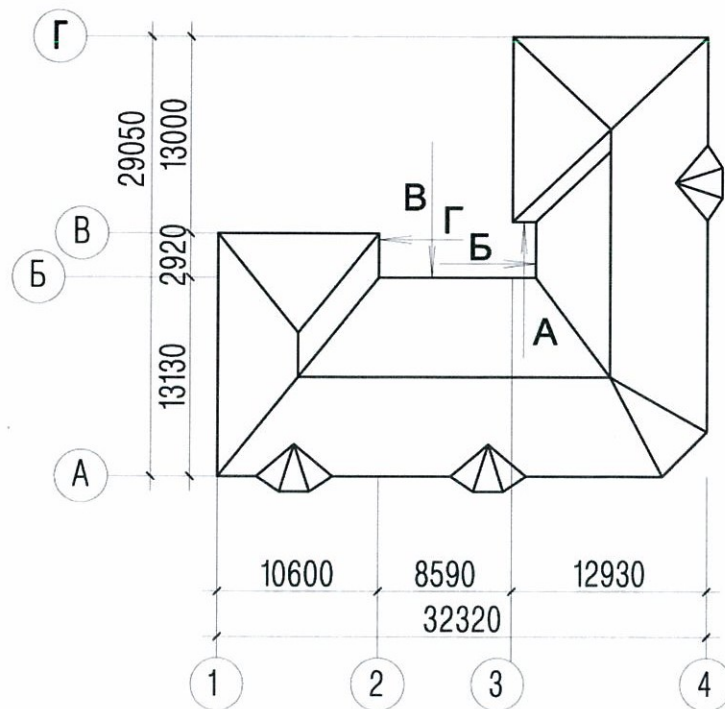
ГД-200025/2017/ЭА-19					
Колерный паспорт объекта капитального строительства по ул. Сухумской №10, Орджоникидзевского района г. Перми					
Изм	Кол.уч	Лист	№док	Подпись	Дата
Разработал			Заварухин	<i>[Signature]</i>	
Проверил			Морозов	<i>[Signature]</i>	
Н.контроль			Минаков	<i>[Signature]</i>	
ГИП			Морозов	<i>[Signature]</i>	
Капитальный ремонт (фасада) общего имущества многоквартирного дома				Стадия	Лист
Фрагменты фасада				Р	8
				Листов	
				ООО "Феникс"	

## Размещение объектов городской информации (Фасад в осях 1-4)

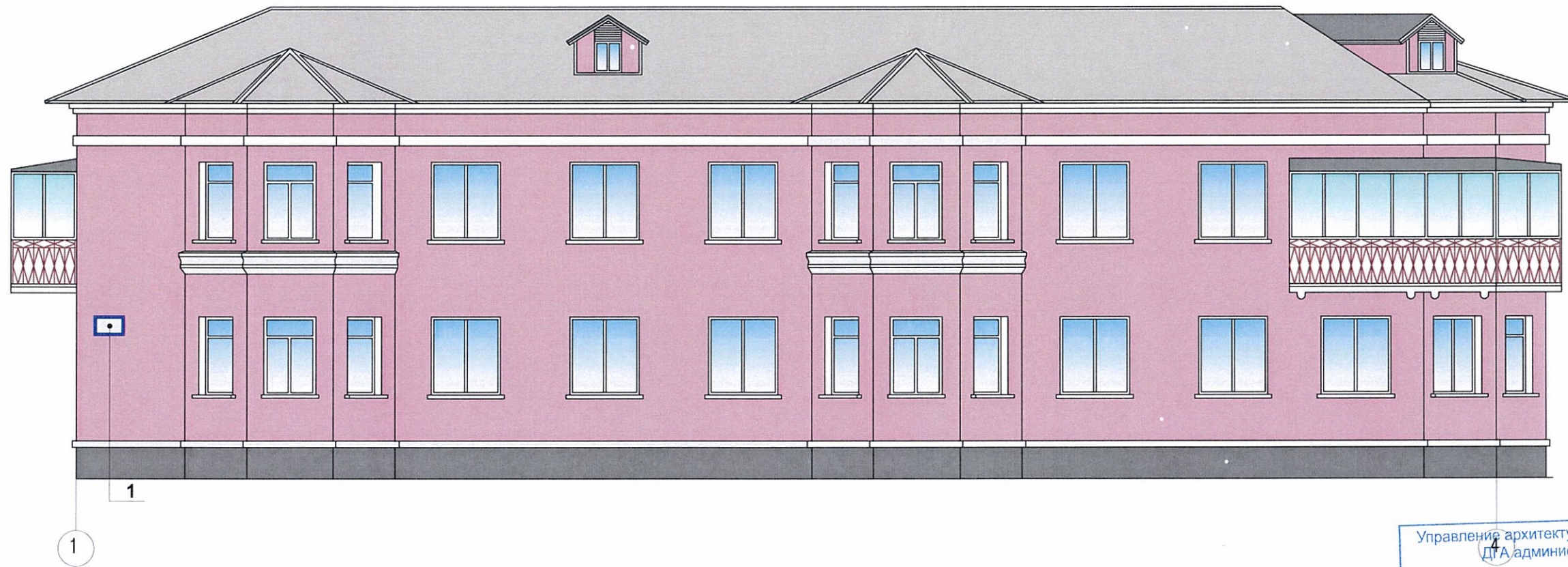

Управление архитектуры и городского дизайна  
ДГА администрации г.Перми  
**СООТВЕТСТВУЕТ АРХИТЕКТУРНОМУ  
ОБЛИКУ ГОРОДА ПЕРМИ**  
«22» июня 2018  
Корсаев С.А. Подпись: *[Signature]*

### Ведомость размещения городской информации

№	Элемент фасада	Цвет	Наличие подсветки
1	Табличка с адресом	RAL 5002 / RAL 9003	Нет

						<b>ПД-200025/2017/ЭА-19</b>			
						Колерный паспорт объекта капитального строительства по ул. Сухумской №10, Орджоникидзевского района г. Перми			
Изм	Кол.уч	Лист	№док	Подпись	Дата	Капитальный ремонт (фасада) общего имущества многоквартирного дома	Стадия	Лист	Листов
Разработал	Заварухин			<i>[Signature]</i>			Р	9	
Проверил	Морозов			<i>[Signature]</i>					
Н.контроль	Минаков			<i>[Signature]</i>		Размещение объектов городской информации (Фасад в осях 1-4)		ООО "Феникс"	
ГИП	Морозов			<i>[Signature]</i>					

Инва. № подл. Подп. и дата Взам. инв. №

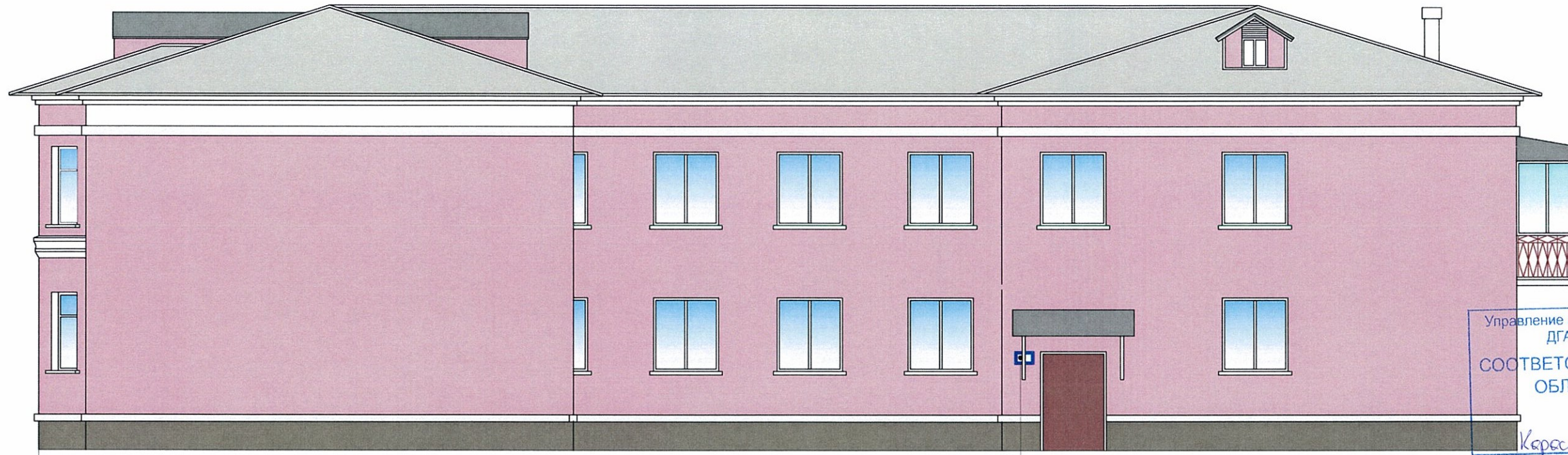

Управление архитектуры и городского дизайна  
ДГА администрации г.Перми  
СООТВЕТСТВУЕТ АРХИТЕКТУРНОМУ  
ОБЛИКУ ГОРОДА ПЕРМИ  
«22» июня 2018  
Керасев С.А. Подпись

Фасад Г-А

Вид Б

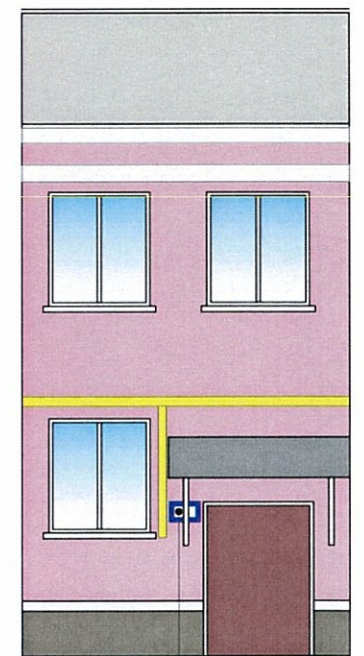
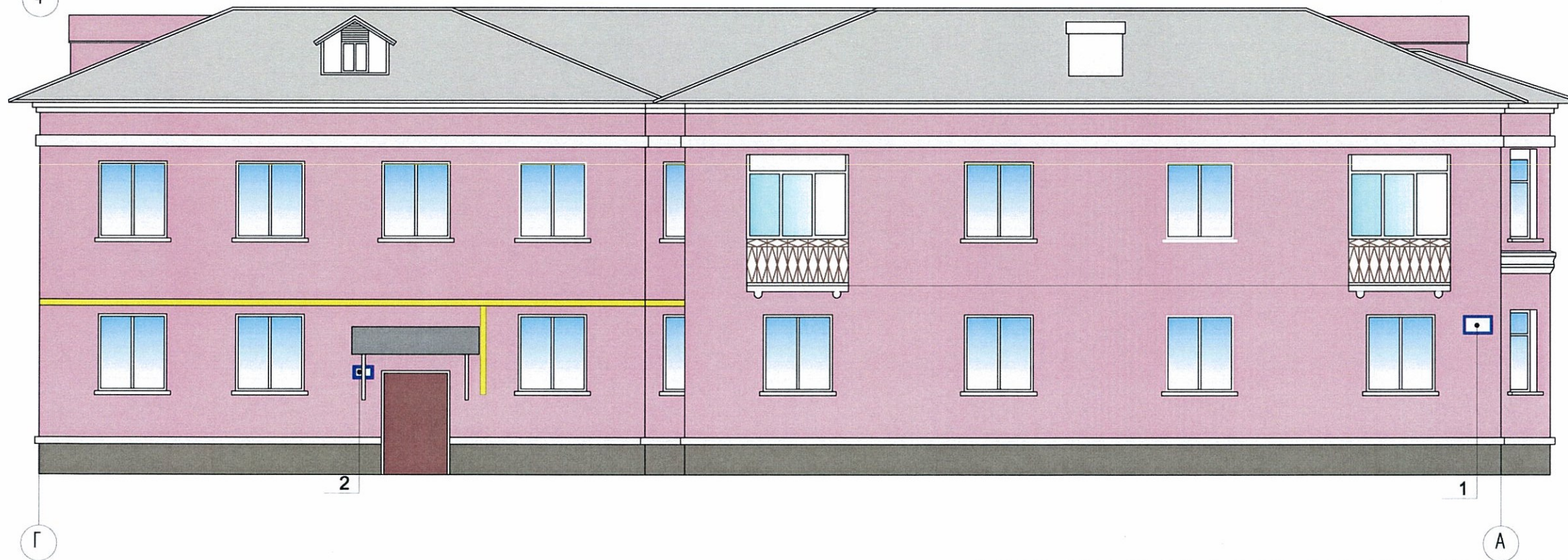

Взам. инв. №  
Подп. и дата  
Инв. № подл.

Ведомость размещения городской информации

№	Элемент фасада	Цвет	Наличие подсветки
1	Табличка с адресом	RAL 5002 / RAL 9003	Нет
2	Табличка с номером подъезда	RAL 5002 / RAL 9003	Нет

Изм	Кол.уч	Лист	№док	Подпись	Дата
Разработал				Заварухин	
Проверил				Морозов	
Н.контроль				Минаков	
ГИП				Морозов	

ПД-200025/2017/ЭА-19

Колерный паспорт объекта капитального строительства по ул. Сухумской №10, Орджоникидзевского района г. Перми

Капитальный ремонт (фасада) общего имущества многоквартирного дома

Стадия	Лист	Листов
Р	10	

Размещение объектов городской информации (Дворовый фасад)

ООО "Феникс"

## Эталонные колеры

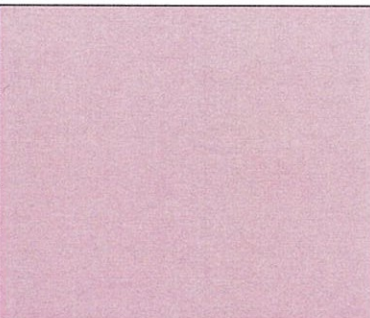
Позиция ведомости отделки фасадов	Координаты цвета RAL	C:	13	
		M:	29	
		Y:	20	
		K:	0	
		R:	204	
		G:	167	
		B:	169	
1, 10				

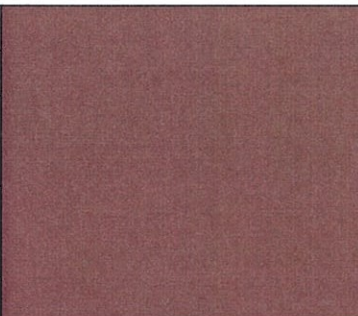
Позиция ведомости отделки фасадов	Координаты цвета RAL	C:	48	
		M:	75	
		Y:	73	
		K:	3	
		R:	126	
		G:	80	
		B:	75	
6				

Позиция ведомости отделки фасадов	Координаты цвета RAL	C:	49	RAL 000 50 00 Design
		M:	39	
		Y:	38	
		K:	25	
		R:	116	
		G:	116	
		B:	116	
2				

Позиция ведомости отделки фасадов	Координаты цвета RAL	C:	30	RAL 7037 Classic
		M:	20	
		Y:	20	
		K:	40	
		R:	124	
		G:	127	
		B:	126	
7				

Позиция ведомости отделки фасадов	Координаты цвета RAL	C:	0	RAL 9003 Classic
		M:	0	
		Y:	0	
		K:	0	
		R:	244	
		G:	248	
		B:	244	
3, 5, 9				

Позиция ведомости отделки фасадов	Координаты цвета RAL	C:	0	RAL 1018 Classic
		M:	8	
		Y:	76	
		K:	5	
		R:	243	
		G:	224	
		B:	59	
11				

Позиция ведомости отделки фасадов	Координаты цвета RAL	C:	5	RAL 3009 Classic
		M:	90	
		Y:	100	
		K:	80	
		R:	112	
		G:	55	
		B:	49	
4				



Изм.	Кол.уч	Лист	№ док	Подпись	Дата
Разработал	Заварухин			[Signature]	
Проверил	Морозов			[Signature]	
Н.контроль	Минаков			[Signature]	
ГИП	Морозов			[Signature]	

ПД-200025/2017/ЭА-19					
Колерный паспорт объекта капитального строительства по ул. Сухумской №10, Орджоникидзевского района г. Перми					
Изм	Кол.уч	Лист	№ док	Подпись	Дата
Разработал	Заварухин			[Signature]	
Проверил	Морозов			[Signature]	
Н.контроль	Минаков			[Signature]	
ГИП	Морозов			[Signature]	
Капитальный ремонт (фасада) общего имущества многоквартирного дома				Стадия	Лист
Эталонные колеры				P	11
ООО "Феникс"				Листов	