

Полное наименование организации, подготовившей документ

- (шрифт Times New Roman 14)

Номер и дата входящего заявления о согласовании колерного паспорта (заполняется ДГА)

Краткое наименование организации-заказчика
(при необходимости) - (шрифт Times New Roman 14)

**ПАСПОРТ ВНЕШНЕГО ОБЛИКА ОБЪЕКТА КАПИТАЛЬНОГО СТРОИТЕЛЬСТВА
(КОЛЕРНЫЙ ПАСПОРТ)** - (шрифт Times New Roman 24 жирный)

АДРЕС ОБЪЕКТА: г.Пермь, административный район _____, - (шрифт Times New Roman 16)
улица _____, здание (строение) № _____ - (шрифт Times New Roman 16)

Обозначение документа - (шрифт Times New Roman 16)
(с шифром раздела)

ПЕРМЬ _____ Г. - (шрифт Times New Roman 16)

Ведомость чертежей

- (шрифт ARIAL 12)

ЛИСТ	НАИМЕНОВАНИЕ	ПРИМЕЧАНИЯ
1	(шрифт ARIAL)	
2		
3		
4		
5		
6		
7		
8		
9		
10		
11		

Пояснительная записка. - (шрифт ARIAL 12)

текст Пояснительной записки - (шрифт ARIAL 10)

Ведомость отделки фасадов - (шрифт ARIAL 12)

ПОЗ.	ЭЛЕМЕНТ ФАСАДА	ЭТАЛОН ЦВЕТА	ОБОЗНАЧ.	ВИД ОТДЕЛКИ	ПРИМ.
1	(шрифт ARIAL)	указывается эталон цвета	указывается цвет в стандарте RAL	(шрифт ARIAL)	
2					
3					
4					
5					
6					
7					
8					
9					
10					
11					

Изм.	Кол.уч.	Лист	Недок.	Подпись	Дата	Обозначение документа (с шифром раздела)			
						Колерный паспорт объекта капитального строительства по ул. _____, № _____, _____ района г.Перми.			
Разраб.		Фамилия	обязательно	обязательно		Назначение здания, строения, сооружения	Стадия	Лист	Листов
							П	номер листа	количество листов
Н.контр.		Фамилия	обязательно	обязательно		Общие данные.	Наименование или различительный индекс организации, разработавшей документ		

Ситуационный план - (шрифт ARIAL 12)

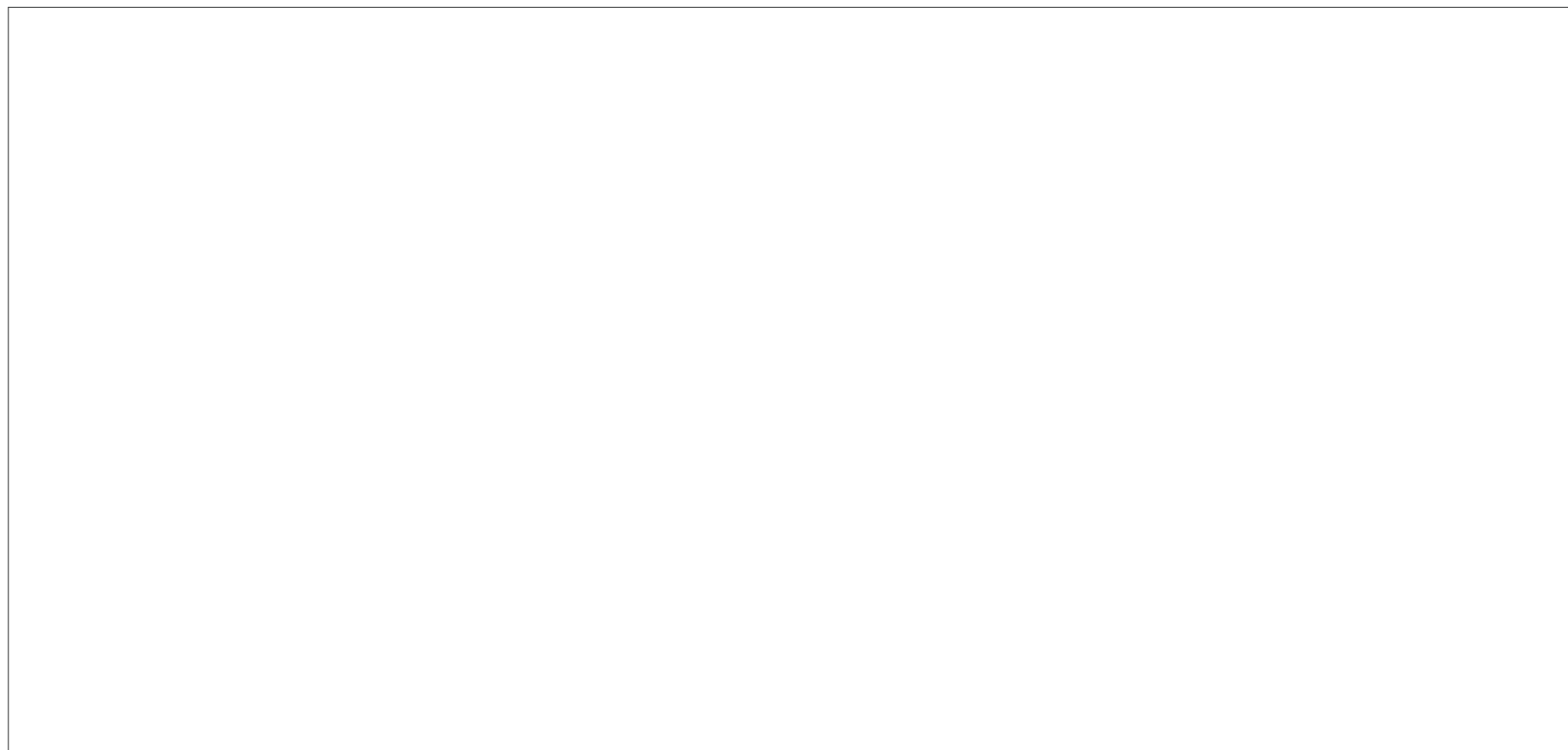

План координационных осей (при необходимости) - (шрифт ARIAL 12)

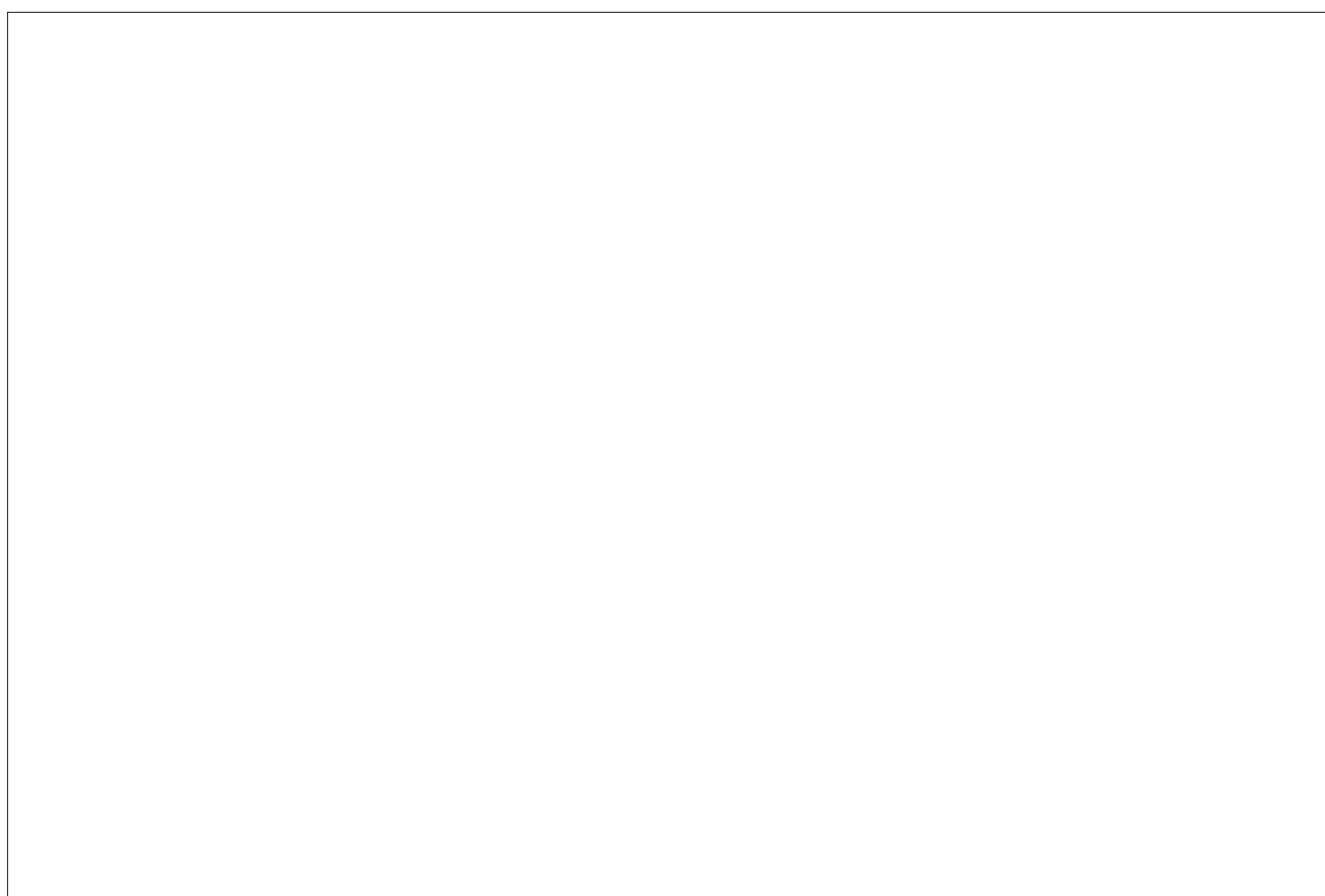

Условные обозначения (шрифт ARIAL 10)



- наименование условного обозначения

Ведомость ссылочных и прилагаемых документов - (шрифт ARIAL 12)

ОБОЗНАЧЕНИЕ						НАИМЕНОВАНИЕ			ПРИМЕЧАНИЕ
						<u>Ссылочные документы</u>			
						Обозначение документа (с шифром раздела)			
						Колерный паспорт объекта капитального строительства по ул. _____, № _____, _____ района г.Перми.			
Изм.	Кол.уч.	Лист	Недок.	Подпись	Дата				
Разраб.		Фамилия	обязательно	обязательно		Назначение здания, строения, сооружения	Стадия	Лист	Листов
							П	номер листа	
						Общие данные.	Наименование или различительный индекс организации, разработавшей документ		
Н.контр.		Фамилия	обязательно	обязательно					

Существующее состояние главного фасада (фотофиксация).

Существующее состояние дворового фасада (фотофиксация).

Существующее состояние бокового фасада (фотофиксация).

Существующее состояние бокового фасада (фотофиксация).

						Обозначение документа (с шифром раздела)			
						Колерный паспорт объекта капитального строительства по ул. _____, № _____, _____ района г.Перми.			
Изм.	Кол.уч.	Лист	Недок.	Подпись	Дата	Назначение здания, строения, сооружения	Стадия	Лист	Листов
Разраб.		Фамилия	обязательно	обязательно			П	номер листа	
						Существующее состояние фасадов.	Наименование или различительный индекс организации, разработавшей документ		
Н.контр.		Фамилия	обязательно	обязательно					

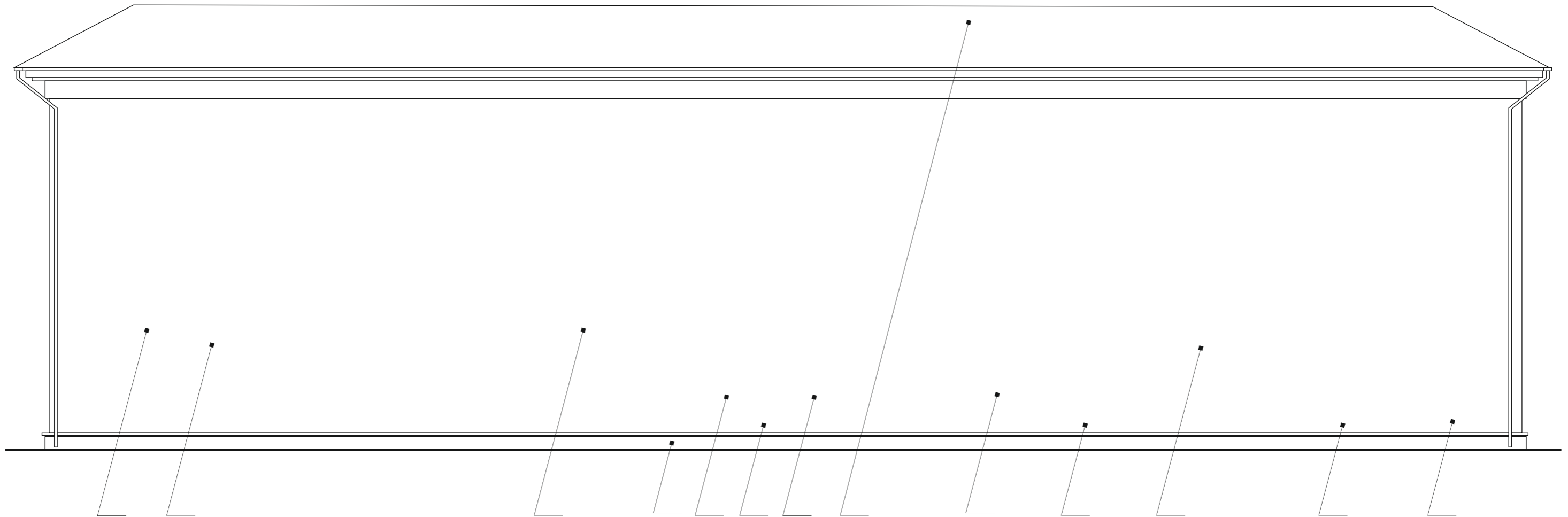

- № позиции ведомости отделки фасадов (шрифт ARIAL 10)

Пояснительная записка (шрифт ARIAL 10)

Условные обозначения (шрифт ARIAL 10)

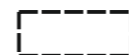

- наименование условного обозначения

						Обозначение документа (с шифром раздела)			
						Колерный паспорт объекта капитального строительства по ул. _____, № _____, _____ района г.Перми.			
Изм.	Кол.уч.	Лист	Недок.	Подпись	Дата	Назначение здания, строения, сооружения	Стадия	Лист	Листов
Разраб.		Фамилия	обязательно	обязательно			П	номер листа	
						Главный фасад.	Наименование или различительный индекс организации, разработавшей документ		
Н.контр.		Фамилия	обязательно	обязательно					

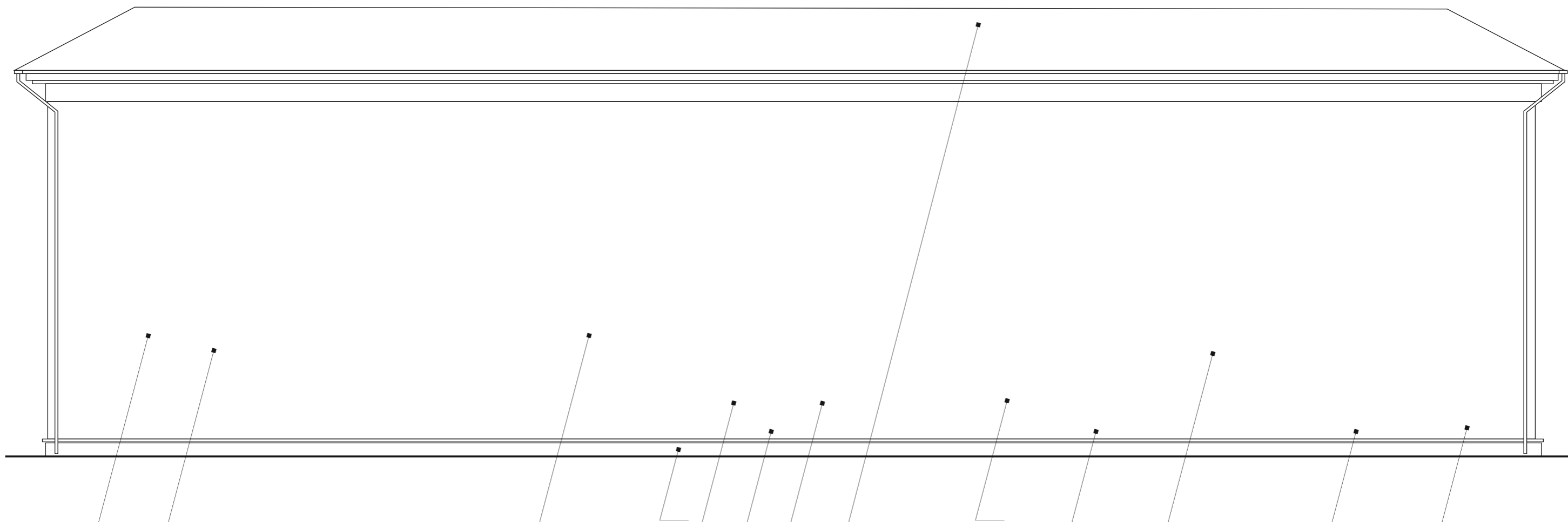

- № позиции ведомости отделки фасадов (шрифт ARIAL 10)

Условные обозначения (шрифт ARIAL 10)

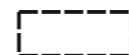

- наименование условного обозначения

Пояснительная записка (шрифт ARIAL 10)

						Обозначение документа (с шифром раздела)			
						Колерный паспорт объекта капитального строительства по ул. _____, № _____, _____ района г.Перми.			
Изм.	Кол.уч.	Лист	Недок.	Подпись	Дата	Назначение здания, строения, сооружения	Стадия	Лист	Листов
Разраб.		Фамилия	обязательно	обязательно			П	номер листа	
						Дворовой фасад.	Наименование или различительный индекс организации, разработавшей документ		
Н.контр.		Фамилия	обязательно	обязательно					

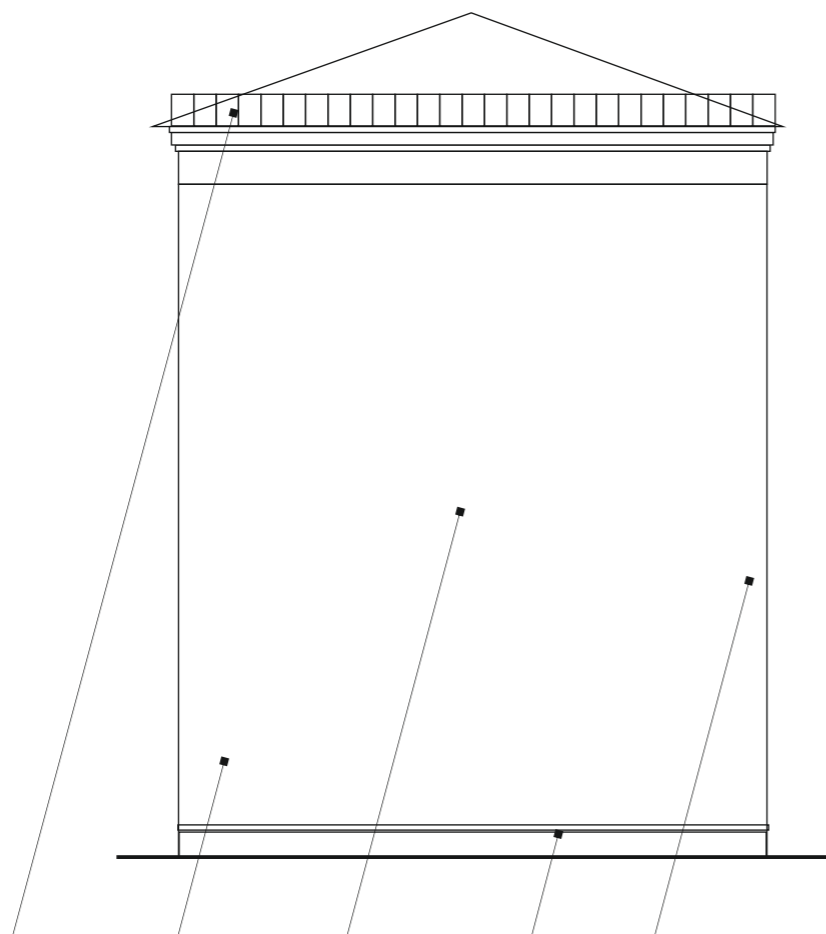

- № позиции ведомости отделки фасадов (шрифт ARIAL 10)

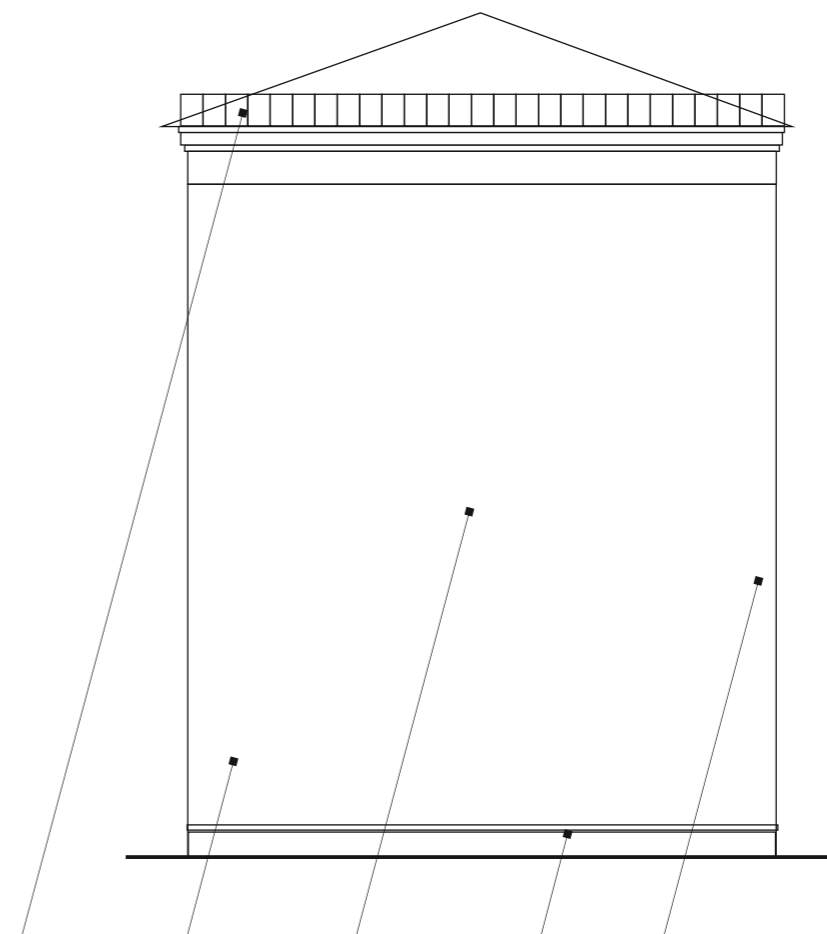

- № позиции ведомости отделки фасадов (шрифт ARIAL 10)

Пояснительная записка (шрифт ARIAL 10)

Условные обозначения (шрифт ARIAL 10)

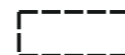

- наименование условного обозначения

						Обозначение документа (с шифром раздела)			
						Колерный паспорт объекта капитального строительства по ул. _____, № _____, _____ района г.Перми.			
Изм.	Кол.уч.	Лист	Недок.	Подпись	Дата	Назначение здания, строения, сооружения	Стадия	Лист	Листов
Разраб.		Фамилия	обязательно	обязательно			П	номер листа	
						Боковые фасады.	Наименование или различительный индекс организации, разработавшей документ		
Н.контр.		Фамилия	обязательно	обязательно					

Обязательное определение максимальной высоты
осредства размещения информации (шрифт ARIAL 10)



- № позиции ведомости размещения объектов (шрифт ARIAL 10)

- № позиции ведомости размещения объектов (шрифт ARIAL 10)

Узел крепления объекта
- (шрифт ARIAL 12)

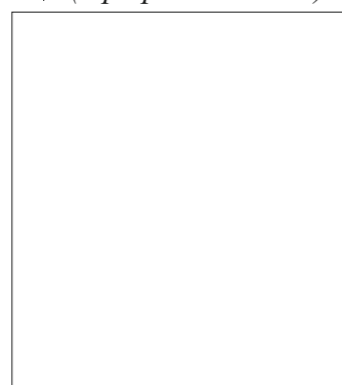

Пояснительная записка (шрифт ARIAL 10)

Ведомость средств размещения информации, рекламных конструкций - (шрифт ARIAL 12)

№	тип объекта, материал, способы крепления	цвет (с указанием RAL)	наличие подсветки
1.			
2.			
3.			

Условные обозначения (шрифт ARIAL 10)

----- - единая горизонтальная ось размещения объектов



- место допустимого размещения средств размещения информации,
рекламных конструкций.

						Обозначение документа (с шифром раздела)				
						Колерный паспорт объекта капитального строительства по ул. _____, № _____, _____ района г.Перми.				
Изм.	Кол.уч.	Лист	Недок.	Подпись	Дата	Назначение здания, строения, сооружения		Стадия	Лист	Листов
Разраб.		Фамилия	обязательно	обязательно				П	номер листа	
Н.контр.		Фамилия	обязательно	обязательно		Размещение средств размещения информации, рекламных конструкций.		Наименование или различительный индекс организации, разработавшей документ		

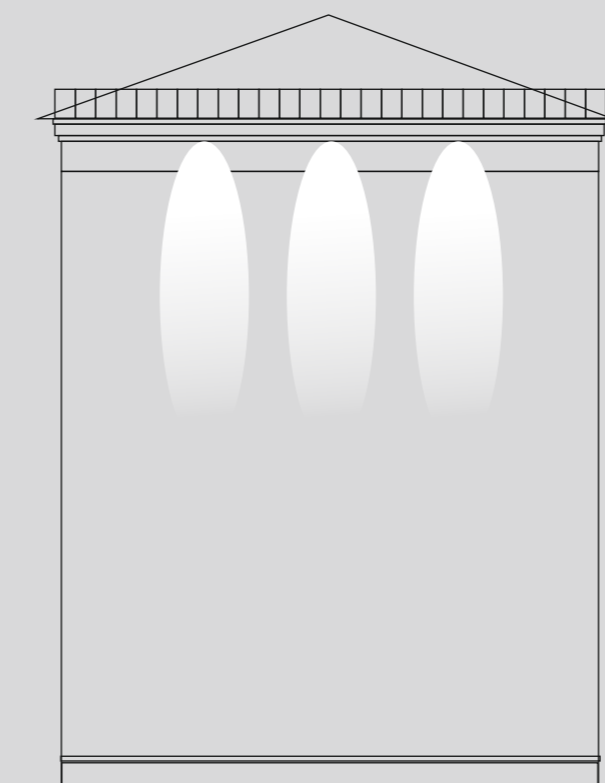
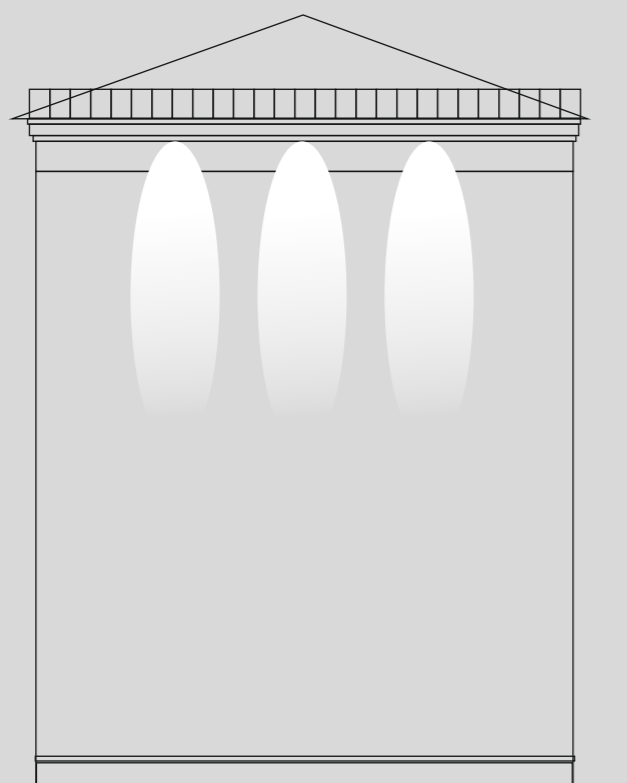
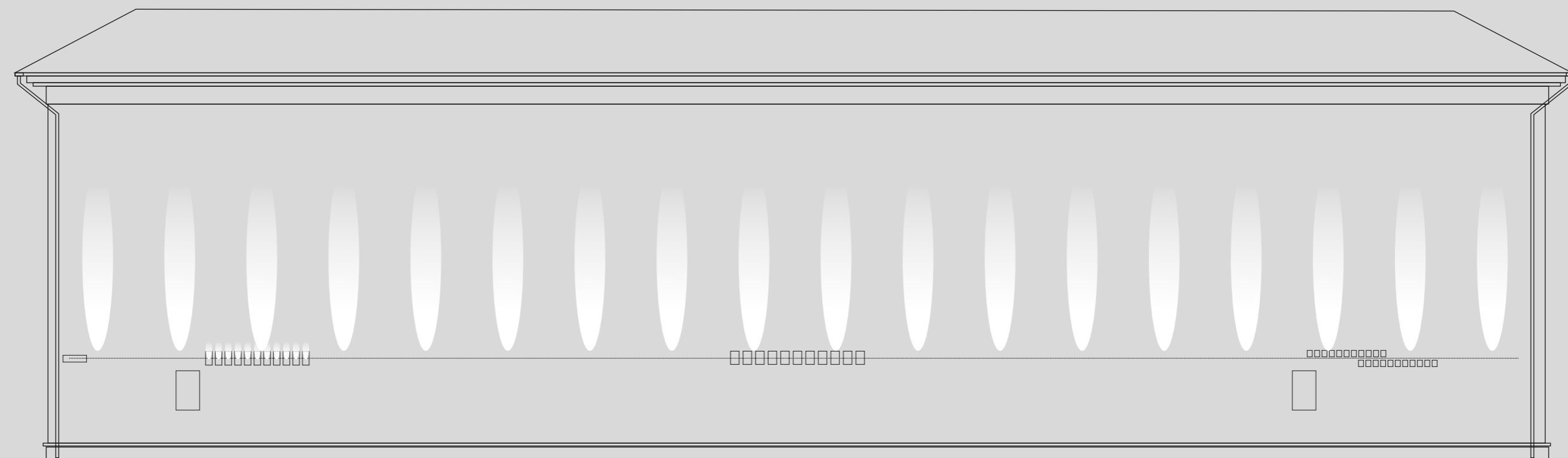

Условные обозначения (шрифт ARIAL 10)

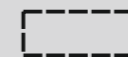

- наименование условного обозначения

Пояснительная записка (шрифт ARIAL 10)

						Обозначение документа (с шифром раздела)			
						Колерный паспорт объекта капитального строительства по ул. _____, № _____, _____ района г.Перми.			
Изм.	Кол.уч.	Лист	Недок.	Подпись	Дата	Назначение здания, строения, сооружения	Стадия	Лист	Листов
Разраб.		Фамилия	обязательно	обязательно			П	номер листа	
						Архитектурно-художественная подсветка.	Наименование или различительный индекс организации, разработавшей документ		
Н.контр.		Фамилия	обязательно	обязательно					

позиция ведомости отделки фасадов	указывается цвет в стандарте RAL	C:		эталон цвета
		M:		
		Y:		
		K:		
		R:		
		G:		
		B:		

позиция ведомости отделки фасадов	указывается цвет в стандарте RAL	C:		эталон цвета
		M:		
		Y:		
		K:		
		R:		
		G:		
		B:		

позиция ведомости отделки фасадов	указывается цвет в стандарте RAL	C:		эталон цвета
		M:		
		Y:		
		K:		
		R:		
		G:		
		B:		

позиция ведомости отделки фасадов	указывается цвет в стандарте RAL	C:		эталон цвета
		M:		
		Y:		
		K:		
		R:		
		G:		
		B:		

позиция ведомости отделки фасадов	указывается цвет в стандарте RAL	C:		эталон цвета
		M:		
		Y:		
		K:		
		R:		
		G:		
		B:		

позиция ведомости отделки фасадов	указывается цвет в стандарте RAL	C:		эталон цвета
		M:		
		Y:		
		K:		
		R:		
		G:		
		B:		

(шрифт ARIAL 10)

						Обозначение документа (с шифром раздела)			
						Колерный паспорт объекта капитального строительства по ул. _____, № _____, _____ района г.Перми.			
Изм.	Кол.уч.	Лист	Недок.	Подпись	Дата	Назначение здания, строения, сооружения	Стадия	Лист	Листов
Разраб.		Фамилия	обязательно	обязательно			П	номер листа	
Н.контр.		Фамилия	обязательно	обязательно		Эталоны колеров.	Наименование или различительный индекс организации, разработавшей документ		